

Spielturm Maxi 200

Basisausstattung

1 Podest auf Höhe 200 cm
1 Podest auf Höhe 55 cm
innenliegender Leiternaufgang

Preis

Basisausstattung Fr. 3'350.-
4 Geländerelemente Fr. 800.-



Maxi 200 • Mini 200 • Mini 150 • 6eck Spielturm • Spielturmkombinationen

Klassische Spieltürme



Grundgerüst

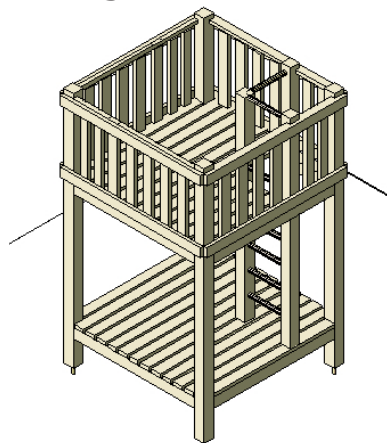

Dachformen

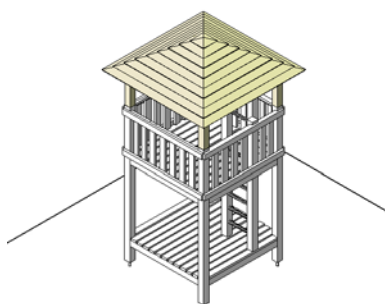

Pyramidendach Fr. 950.-

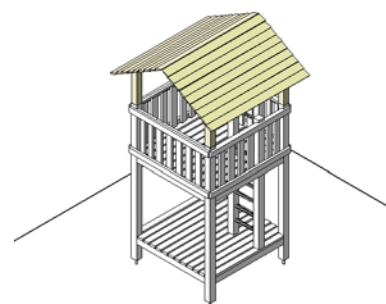

Satteldach Fr. 610.-

Aufstiegselemente



Netzabteil Fr. 1'150.-

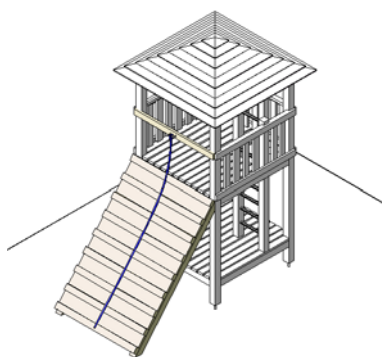

Bergsteigerrampe mit verschiedenen hohen Kanthölzern und Halteseil Fr. 850.-



Bergsteigerrampe aus Halbrundhölzern und mit Halteseil Fr. 1'050.-

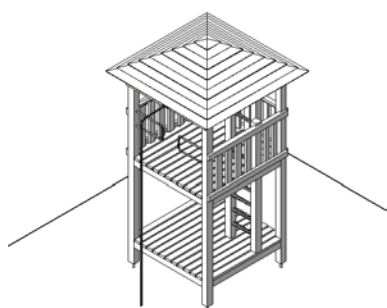

Kletterstange mit Sicherheitsbügel aus Edelstahl Fr. 580.-

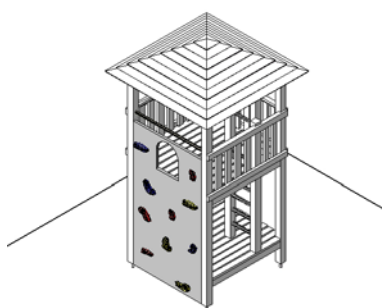

Kletterwand mit Griffen aus Quarzsand Fr. 1'180.-

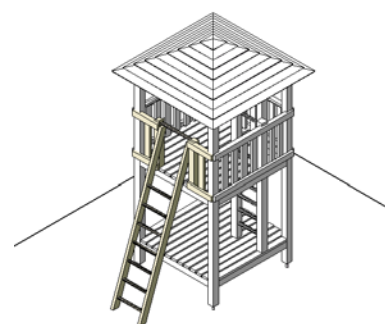

Leiter Fr. 480.-

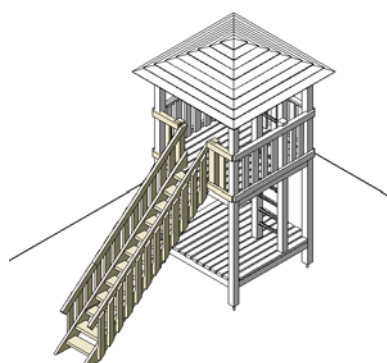

Treppe 64 cm breit Fr. 950.-

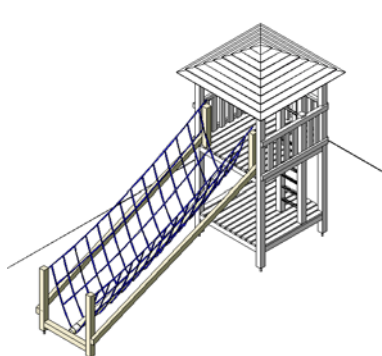

Netzaufstieg mit Tau Fr. 2'400.-

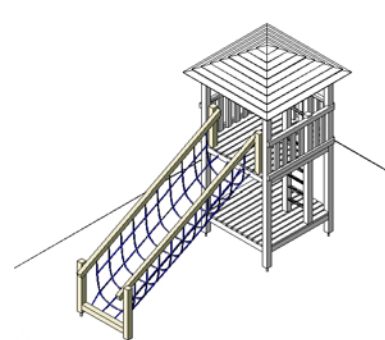

Netzaufstieg Fr. 1'300.-

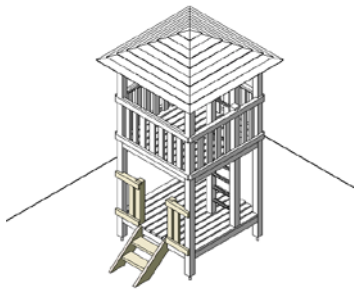

Kleine Treppe Fr. 380.-
1 Sitzbänkli Fr. 200.-
3 Geländerabteil Fr. 600.-

Rutschbahnen

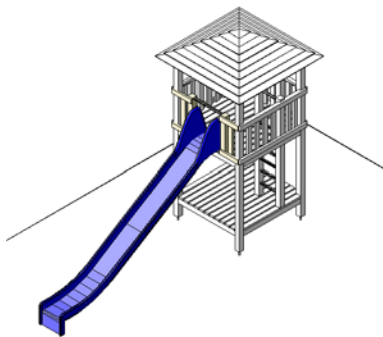

Gerade Rutschbahn
 Fr. 1'530.-

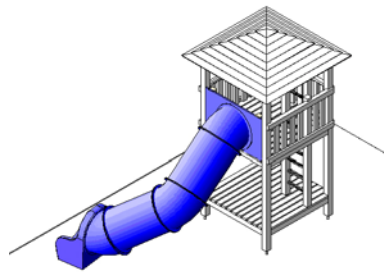

Röhrenrutschbahn
 mit Bogen Fr. 4'800.-
 gerade Fr. 4'300.-

Modell Altnau

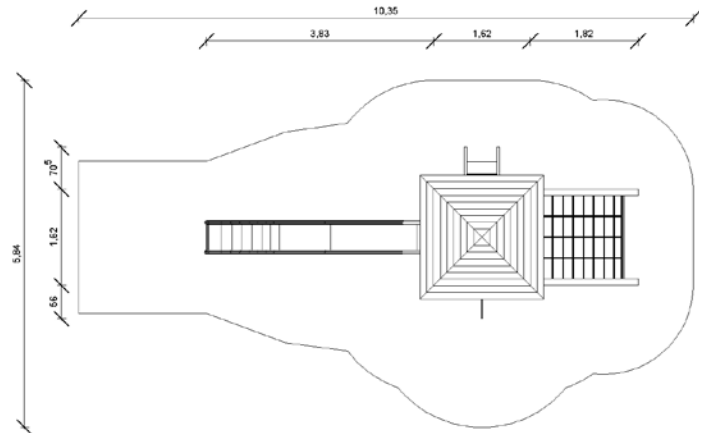
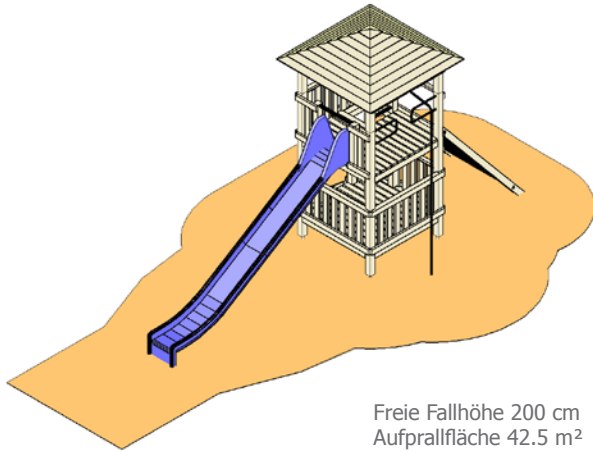

Basisausstattung Spielturm Maxi 200 Fr. 3'350.-
 Pyramidendach Fr. 950.-
 Netzabteil Fr. 1'150.-
 Rutschstange Fr. 580.-
 kleine Treppe Fr. 380.-
 Rutschbahn gerade Fr. 1'530.-
 4 Geländerelemente Fr. 800.-

Spielturm Modell Altnau Fr. 8'740.-

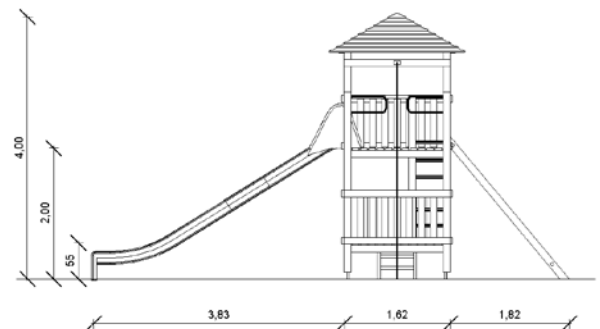



Modell Zug

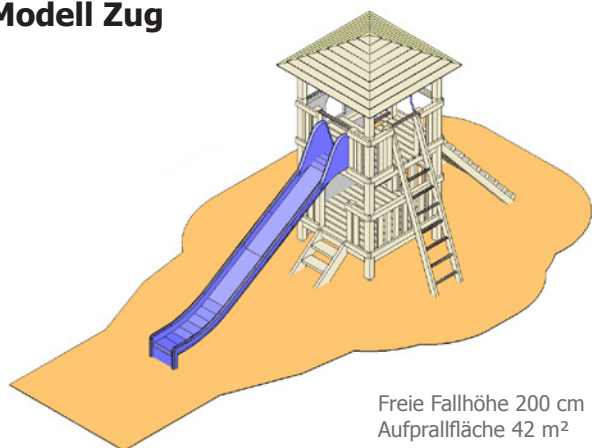

Freie Fallhöhe 200 cm
Aufprallfläche 42 m²

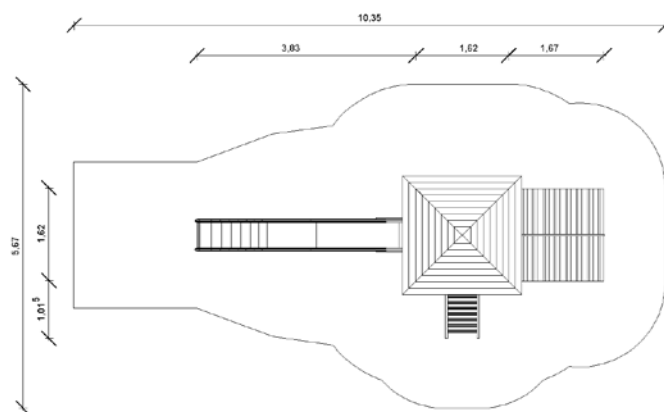

- Basisausstattung Spielturm Maxi Fr. 3'350.-
- Pyramidendach Fr. 950.-
- 2 Geländerelemente Fr. 400.-
- Bergsteigerrampe mit Kanthölzern Fr. 850.-
- Leiter Fr. 480.-
- Kletterwand Fr. 1'180.-
- kleine Treppe Fr. 380.-
- Rutschbahn gerade Fr. 1'530.-

Spielturm Modell Zug Fr. 9'120.-

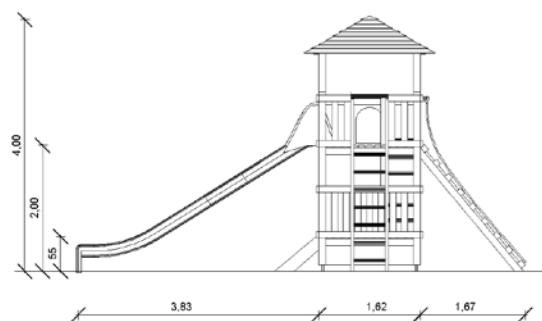

Modell Stelzenhaus



Freie Fallhöhe 265 cm
Aufprallfläche 32.5 m²

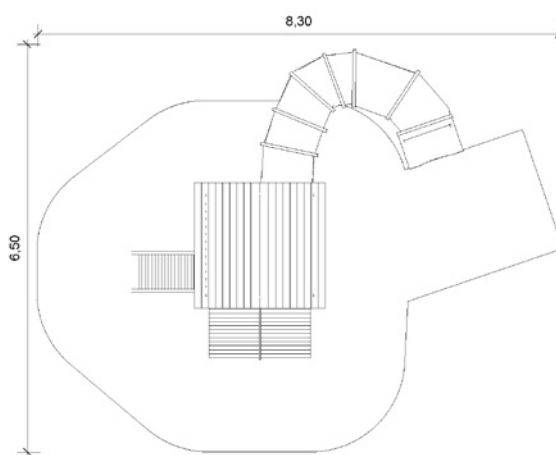

Spezialspielturm mit zwei Podesten auf Höhe 120 cm und 265 cm, einem innenliegenden Sprossenaufstieg, einer Leiter zum Podest 265 cm, einer Bergsteigerrampe zum Podest 120 cm und einem geschlossenen Häuschenaufbau

Spielturm Modell Stelzenhaus Fr. 8'200.-
mit Röhrenrutschbahn Fr. 14'100.-

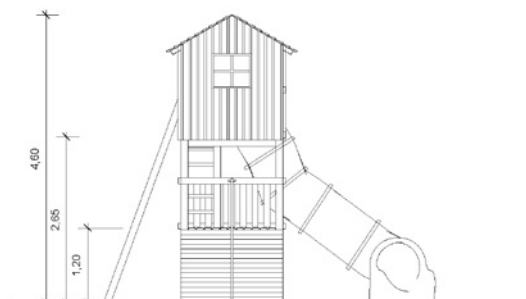

Spielturm Mini 200

Basisausstattung

1 Podest auf Höhe 200 cm

Preis

Basisausstattung Fr. 800.-

3 Geländerelemente Fr. 540.-



Maxi 200 • **Mini 200** • Mini 150 • 6eck Spielturm • Spielturmkombinationen

Klassische Spieltürme



Grundgerüst

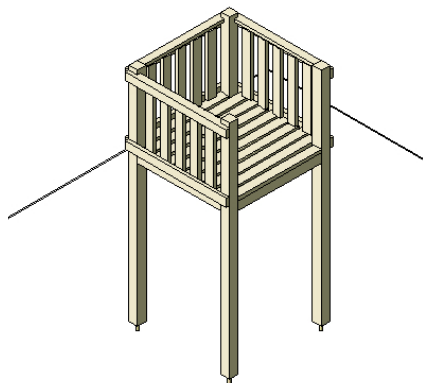

Dachformen

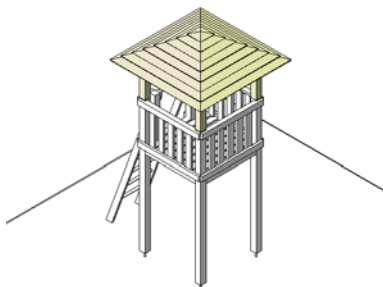

Pyramidendach Fr. 725.-

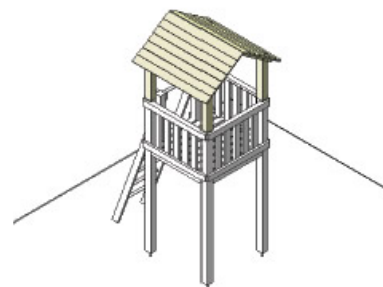

Satteldach Fr. 450.-

Aufstiegselemente

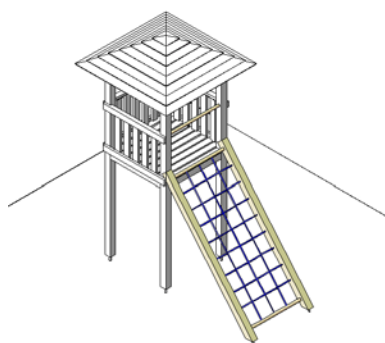

Netzabteil Fr. 1'050.-

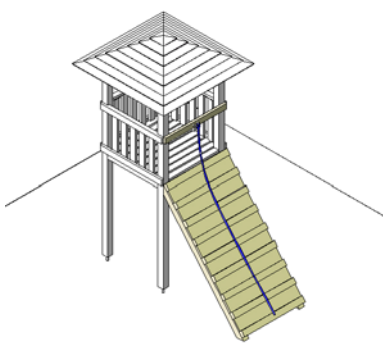

Bergsteigerrampe mit verschieden-hohen Kanthölzern und Halteseil Fr. 750.-

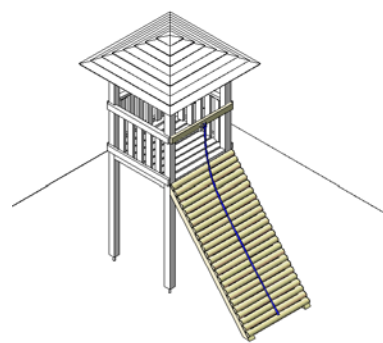

Bergsteigerrampe aus Halbrundhölzern und mit Halteseil Fr. 950.-

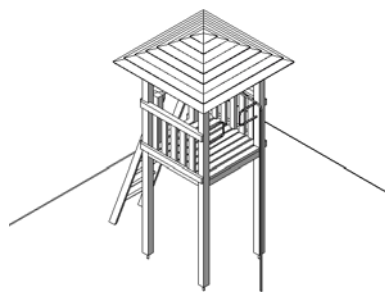

Kletterstange mit Sicherheitsbügel aus Edelstahl Fr. 580.-

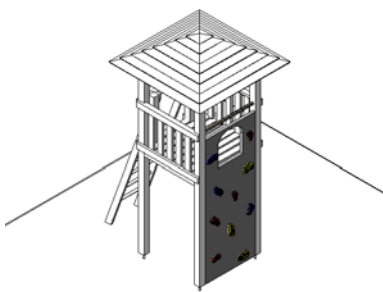

Kletterwand mit Griffen aus Quarzsand Fr. 1'080.-

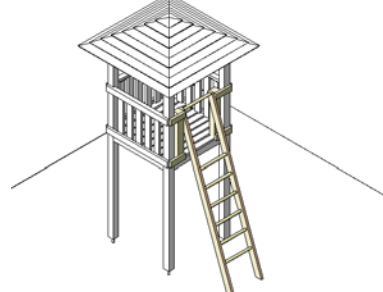

Leiter Fr. 520.-

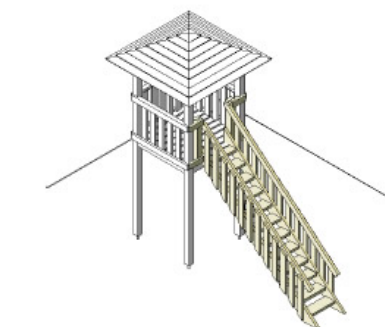

Treppe 64 cm breit Fr. 950.-

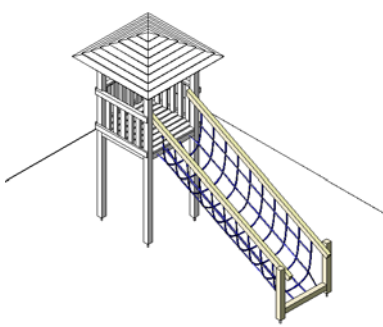

Netzaufstieg Fr. 1'300.-

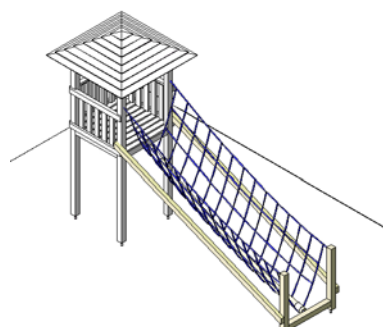

Netzaufstieg mit Tau Fr. 2'400.-

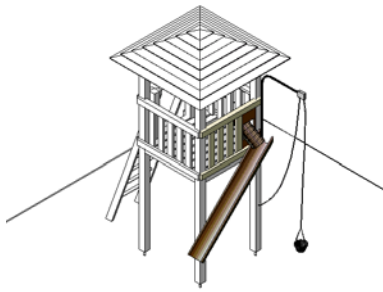

Sandrutsche mit schwenkbarem Sandkran und Eimer
Fr. 1'500.-

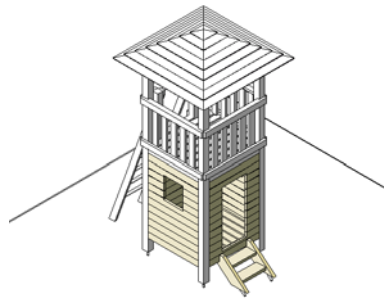

Häuschenabteil Podest mit kl. Treppe und Holzverkleidung mit Öffnungen
Fr. 1'500.-

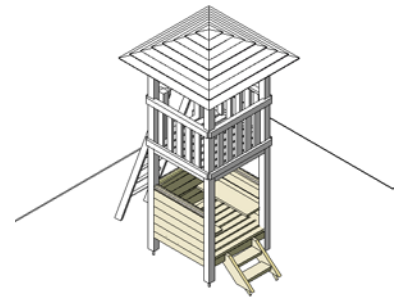

Bänkliabteil
Podest mit zwei Sitzbänken, drei Täferelementen und einer kl. Treppe Fr. 1'300.-
ohne Podest und ohne Treppe mit 3 Geländerelementen Fr. 840.-

Rutschbahnen

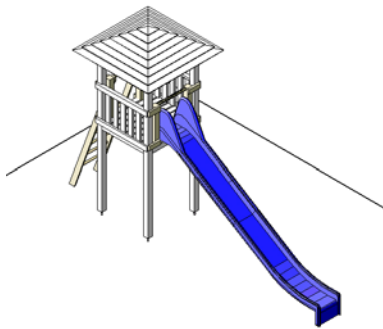

Rutschbahn gerade Fr. 1'560.-

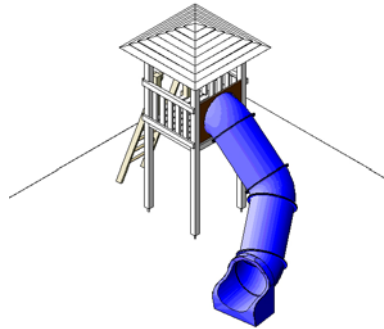

Röhrenrutschbahn aus einzelnen Elementen, Röhre mit Kurve Fr. 4'800.-
Röhre gerade Fr. 4'300.-

Modell Turicum

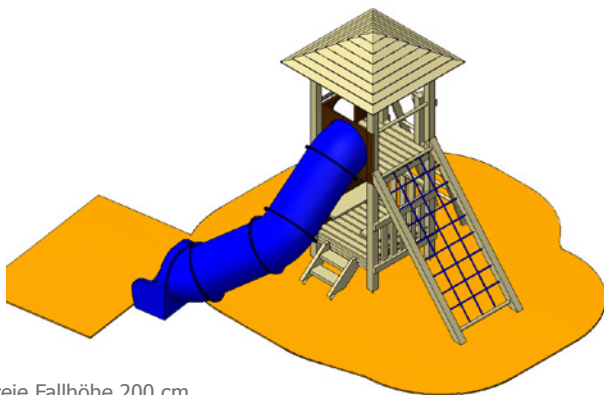

Freie Fallhöhe 200 cm
Aufprallfläche 31 m²

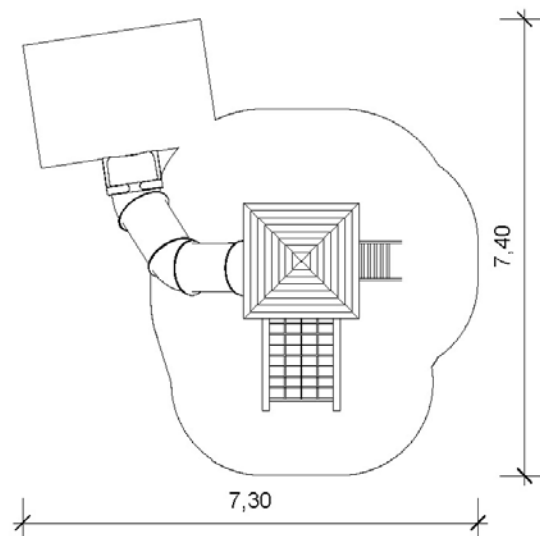

Basisausstattung Spielturm Mini 200 Fr. 800.-
Pyramidendach Fr. 725.-
Netzabteil Fr. 1'050.-
Kletterwand Fr. 1'080.-
Leiter auf Podest 200 cm Fr. 520.-
zwei Sitzbänke mit zwei Geländerelementen Fr. 1'300.-
Röhrenrutsche Fr. 4'800.-

Spielturm Modell Turicum Fr. 10'275.-

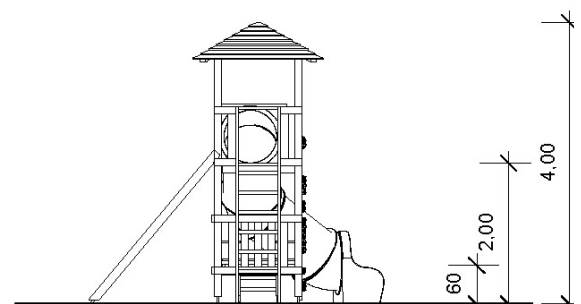



Modell Phil

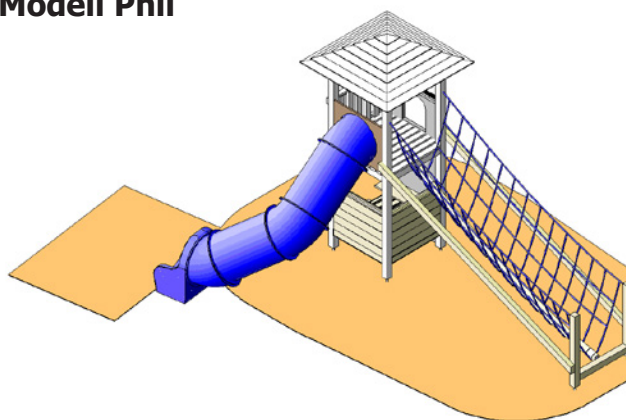

Freie Fallhöhe 200 cm
Aufprallfläche 38 m²

- Basisausstattung Spielturm Mini 200 Fr. 800.-
- Pyramidendach Fr. 725.-
- Netzaufstieg mit Tau Fr. 2'400.-
- Kletterwand Fr. 1'080.-
- Podest mit zwei Sitzbänken 3 Täferelemente und kleiner Zugangstreppe Fr. 1'300.-
- Röhrenrutschbahn mit Kurve Fr. 4'800.-

Spielturm Modell Phil Fr. 11'105.-

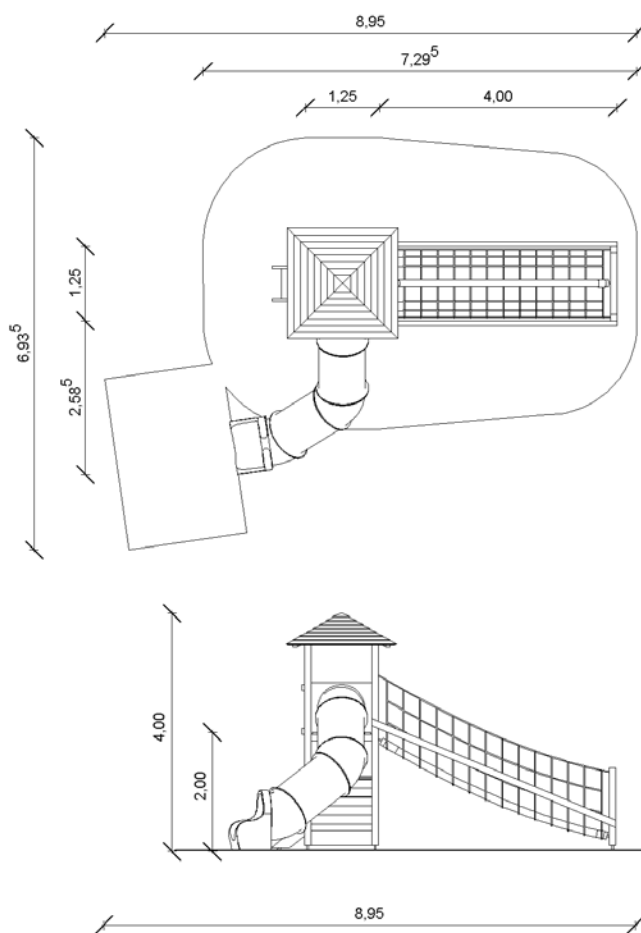

Modell Salmsach

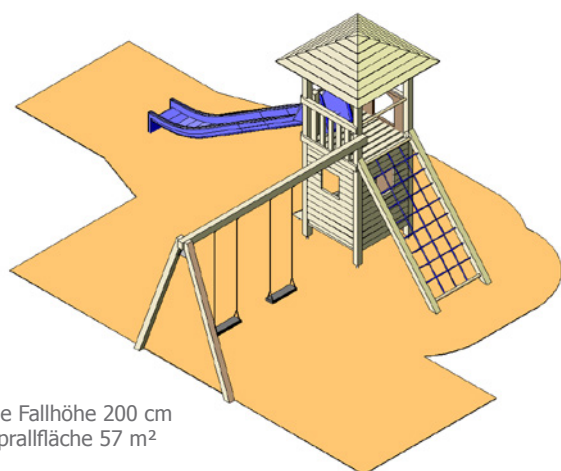

Freie Fallhöhe 200 cm
Aufprallfläche 57 m²

- Basisausstattung Spielturm Mini 200 Fr. 800.-
- Pyramidendach Fr. 725.-
- Netzabteil Fr. 1'050.-
- Kletterwand Fr. 1'080.-
- Häuschenabteil mit Zugangstreppe Fr. 1'500.-
- Rutschbahn gerade Fr. 1'510.-
- Schaukelanbau Fr. 1'050.-

Spielturm Modell Salmsach Fr. 7'715.-

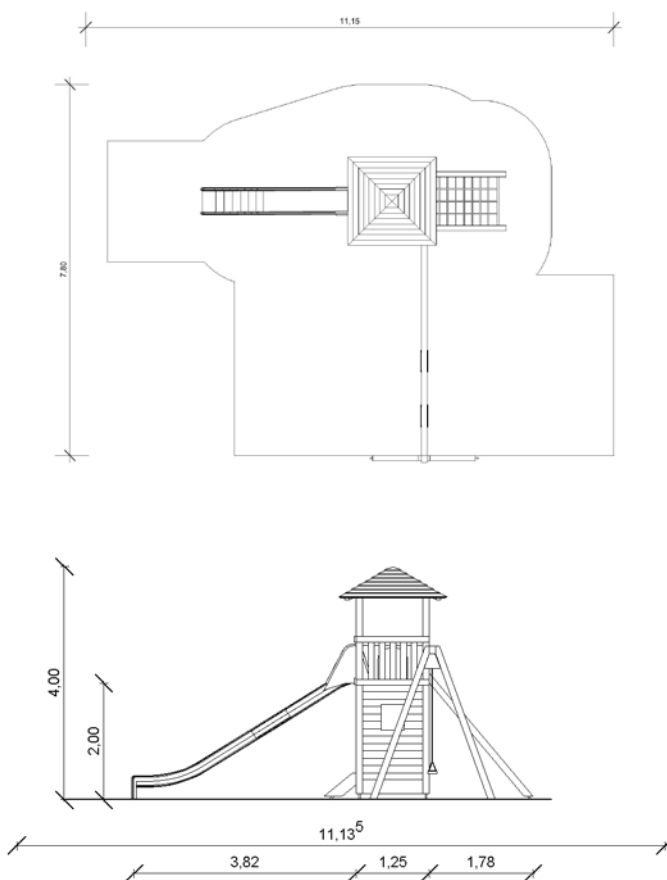

Spielturm Mini 150

Basisausstattung

1 Podest auf Höhe 150 cm

Preis

Basisausstattung Fr. 700.-

3 Geländerelemente Fr. 540.-



Maxi 200 • Mini 200 • **Mini 150** • 6eck Spielturm • Spielturmkombinationen

Klassische Spieltürme



Grundgerüst

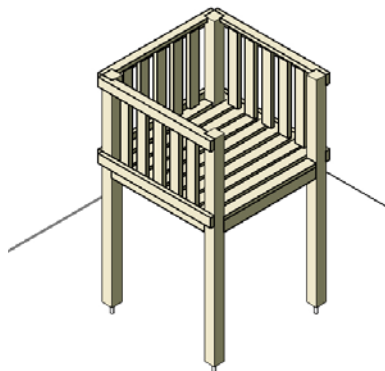

Dachformen

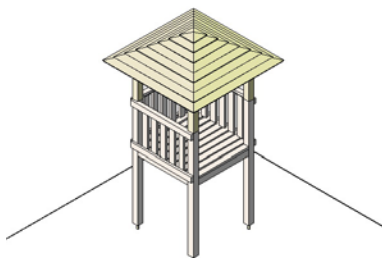

Pyramidendach Fr. 725.-

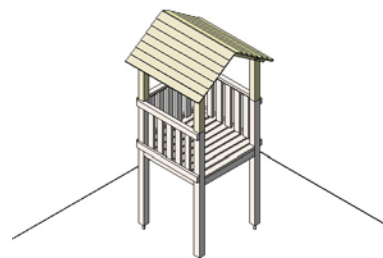

Satteldach Fr. 450.-

Aufstiegselemente

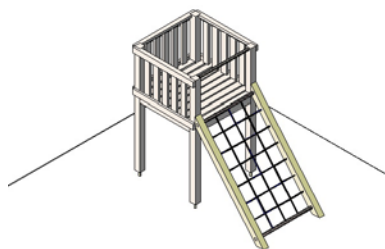

Netzabteil Fr. 950.-

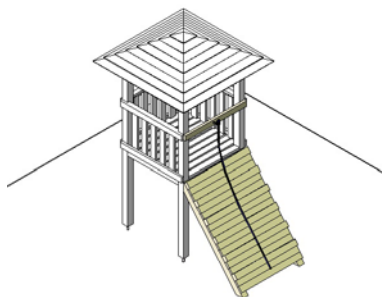

Bergsteigerrampe mit verschieden-
hohen Kanthölzern und Halteseil
Fr. 650.-

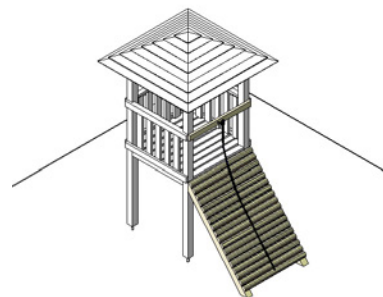

Bergsteigerrampe aus Halbrund-
hölzern und mit Halteseil
Fr. 850.-

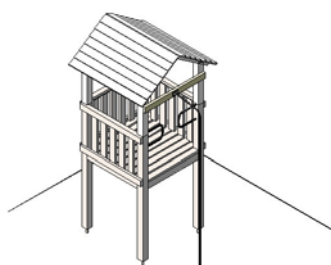

Kletterstange mit Sicherheits-
bügel ausEdelstahl Fr. 520.-

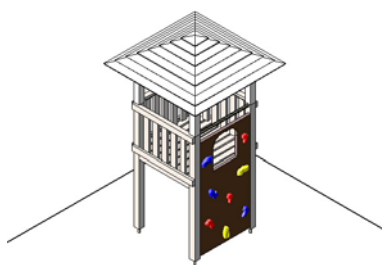

Kletterwand mit Griffen aus
Quarzsand Fr. 980.-



Leiter Fr. 420.-

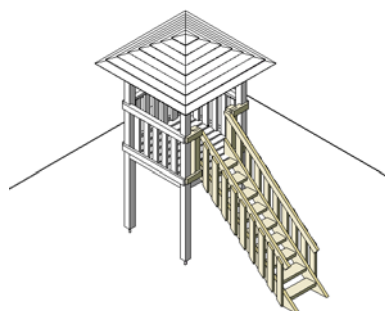

Treppe 64 cm breit Fr. 800.-

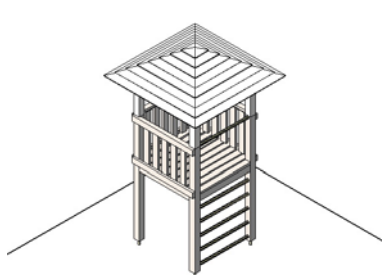

Sprossenaufstieg Fr. 280.-

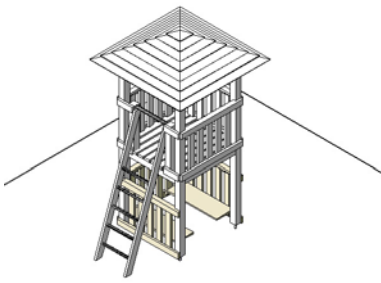

Bänkliabteil zwei Sitzbänke
und drei Geländerelementen Fr. 840.-

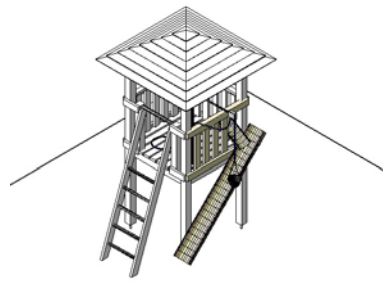

Sandrutsche mit schwenkbarem
Sandkran und Eimer Fr. 1'400.-

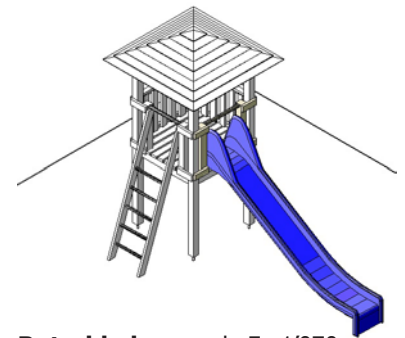

Rutschbahn gerade Fr. 1'070.-





Modell Horgen

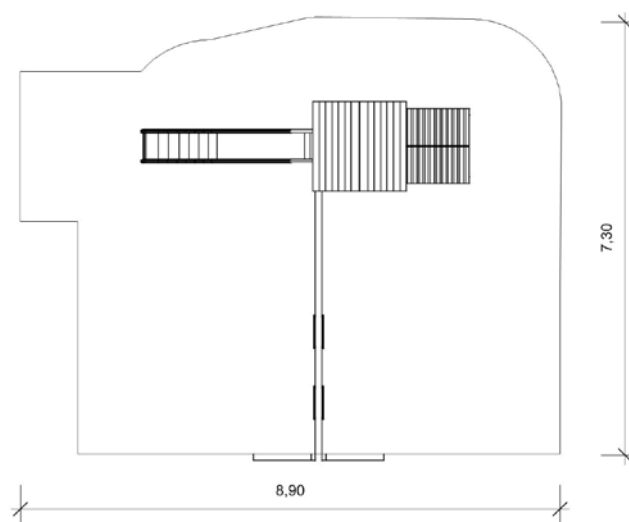

- Basisausstattung Spielturm Mini 150 Fr. 700.-
- Satteldach Fr. 450.-
- Bergsteigerrampe aus Kanthölzern Fr. 650.-
- Sprossenaufstieg Fr. 280.-
- zwei Sitzbänke mit zwei Täferverkleidungen Fr. 660.-
- Schaukelanbau mit zwei Schaukelsitzen Fr. 1'050.-
- Rutschbahn gerade Fr. 1'070.-
- 1 Geländerelement Fr. 180.-

Spielturm Modell Horgen Fr. 5'040.-



Modell Biel

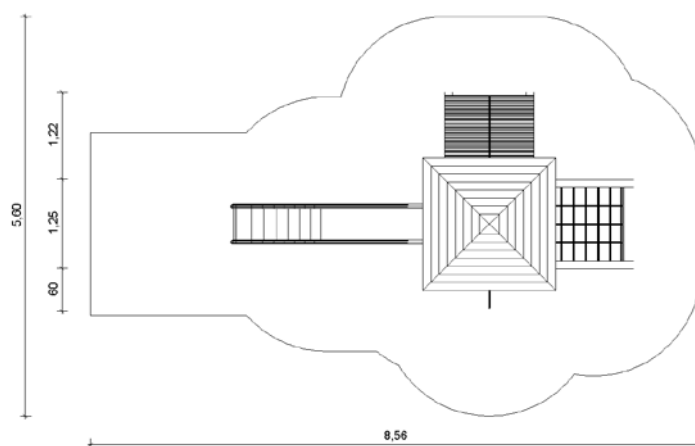
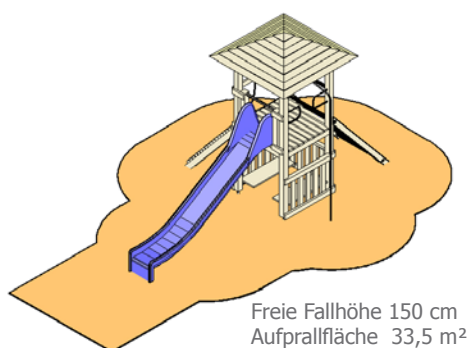

- Basisausstattung Spielturm Mini 150 Fr. 700.-
- Pyramidendach Fr. 725.-
- Bergsteigerrampe aus Halbrundhölzern Fr. 850.-
- Netzabteil Fr. 950.-
- zwei Sitzbänke mit drei Geländerelementen Fr. 840.-
- Rutschbahn gerade Fr. 1'070.-

Spielturm Modell Biel Fr. 5'655.-

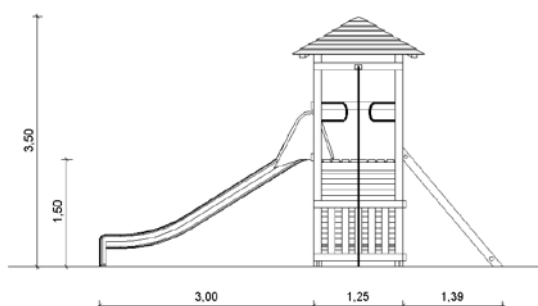

6eck Spielturm

Basisausstattung

Pyramidendach, innenliegender Sprossenaufstieg

Preis

Podeste auf Höhe 20 cm
und 160 cm

Fr. 4'900.-

6 Geländerelemente

Fr. 900.-

3 stöckig: zusätzliches Podest
auf Höhe 300 cm
mit komplett geschlossenem
obersten Stockwerk
Fr. 6'900.-



Maxi 200 • Mini 200 • Mini 150 • **6eck Spielturm** • Spielturmkombinationen

Klassische Spieltürme



Modell Obfelden

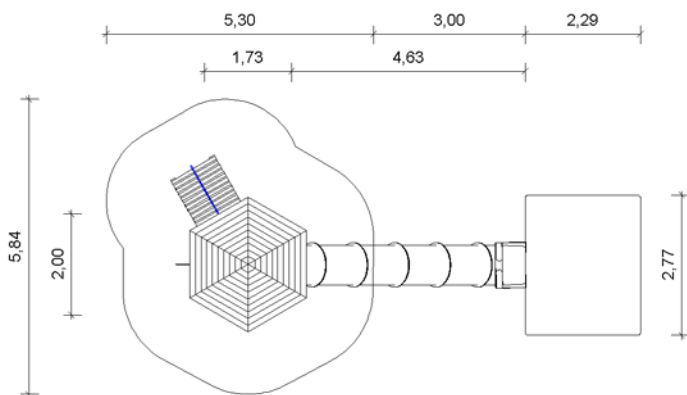
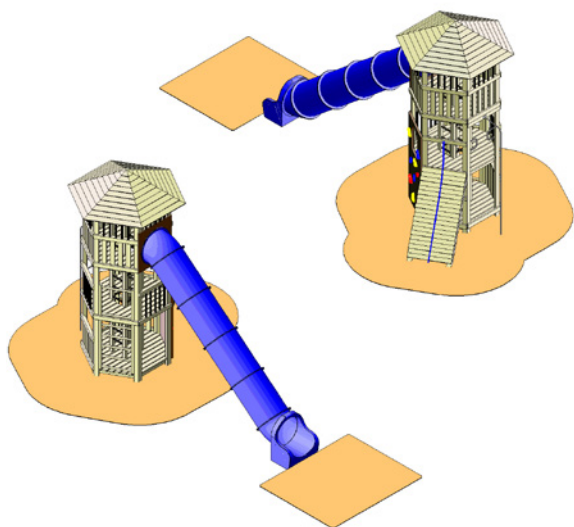

- Basisausstattung 6eck Spielturm 3-stöckig Fr. 6'900.-
- 3 Geländerelemente Fr. 450.-
- Sprossenaufstieg Fr. 250.-
- Bergsteigerrampe mit Kanthölzern Fr. 675.-
- Rutschstange Fr. 520.-
- Kletterwand Fr. 890.-
- Röhrenrutschbahn gerade von Podest 300 cm Fr. 5'900.-

Spielturm Modell Obfelden Fr. 15'585.-

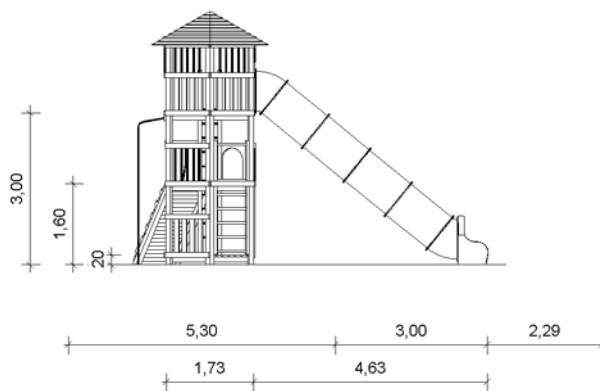

Modell Peterweg

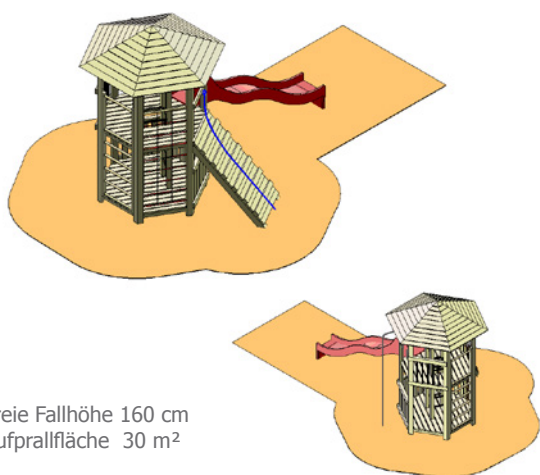

Freie Fallhöhe 160 cm
Aufprallfläche 30 m²

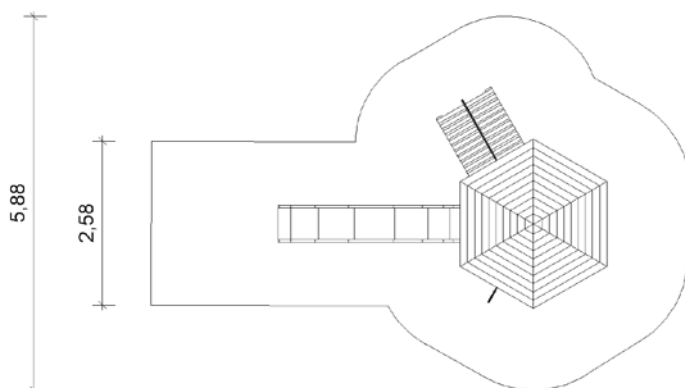

- Basisausstattung 6eck Spielturm 2-stöckig Fr. 4'900.-
- 4 Geländerelemente Fr. 600.-
- Sprossenaufstieg Fr. 250.-
- Bergsteigerrampe mit Kanthölzern Fr. 675.-
- Rutschstange Fr. 520.-
- Kletternetz Fr. 850.-
- Rutschbahn mit einer Welle von Podest 165 cm Fr. 1'000.-

Spielturm Modell Peterweg Fr. 8'795.-

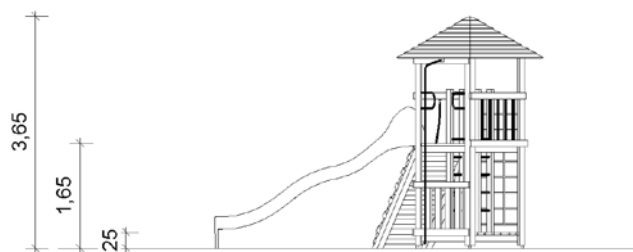



Spielturm in Speicher



**Spielturm auf dem
Campingplatz Frick**

**Spielturm auf der
Spielanlage in Obfelden**





Spielturm Kombinationen

Spieltürme lassen sich immer in vielfältiger Weise miteinander kombinieren, unabhängig von der Art des Modells und von den Höhen. Zur Verbindung steht eine grosse Auswahl von Brückenelementen zur Verfügung. Gerne beraten wir Sie bei der Ausarbeitung einer spannenden Spielanlage.

Verbindungselemente

Netztunnel

90 x 90 cm, 300 cm lang
Fr. 2'200.-

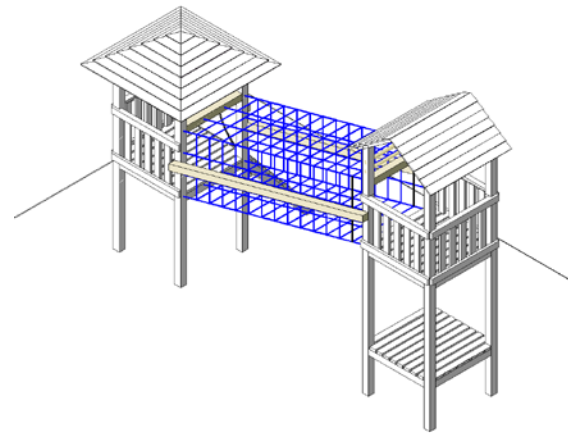

Hängebrücke

300 cm lang, mit Seilgeländer Fr. 1'800.-

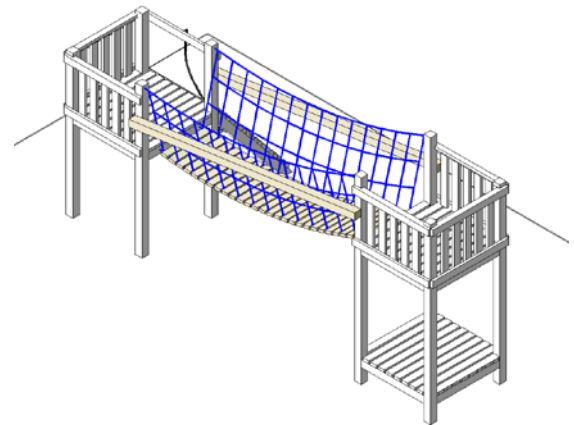

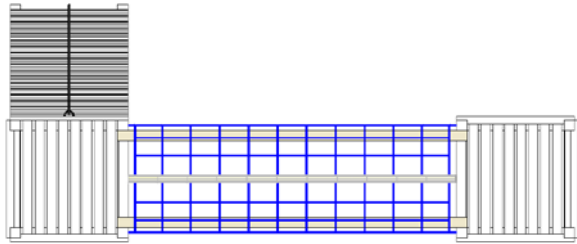

Tarzanbrücke 300 cm lang,
mit Seilaufstieg Ø 14 cm Fr. 1'800.-

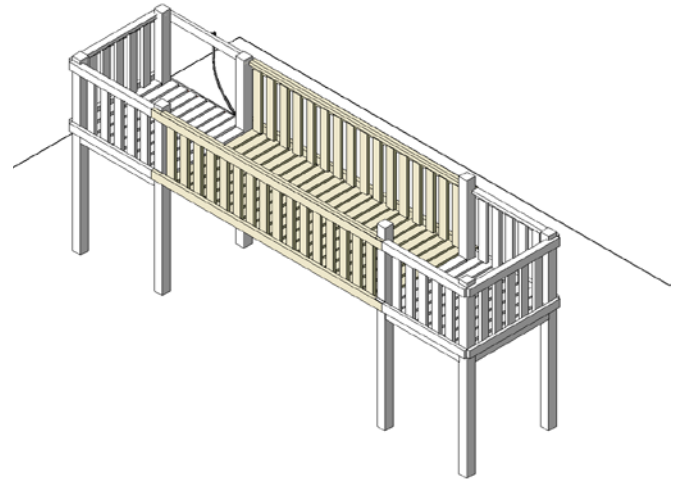

fester Holzsteg
mit Geländer, 300 cm lang, 103 cm breit Fr. 1'400.-

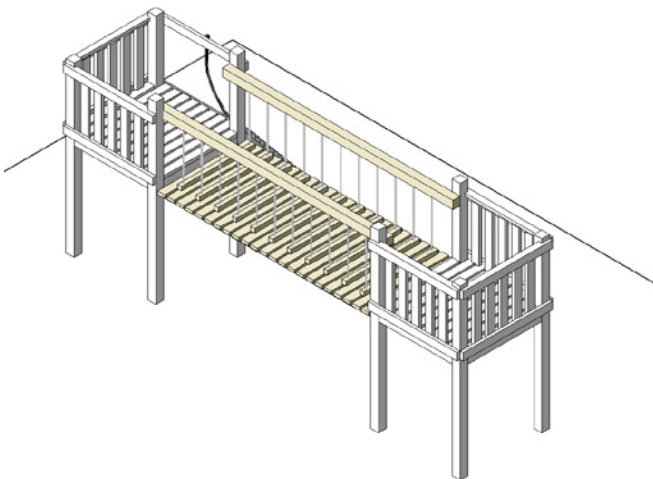

Wackelsteg 300 cm lang,
mit Durchtrittschutz Fr. 2'200.-
ohne Durchtrittschutz mit Eintrittsportal Fr. 1'700.-
(nur bodennahe Montage)

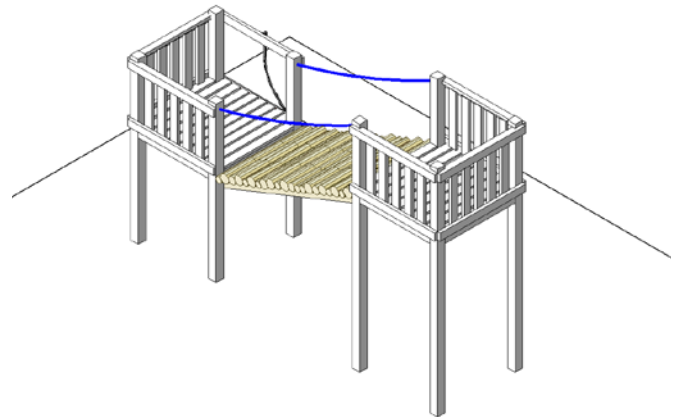

Rundholzsteg 300 cm lang, mit Handlauf
aus Kette, Seil oder Holz Fr. 1'600.-

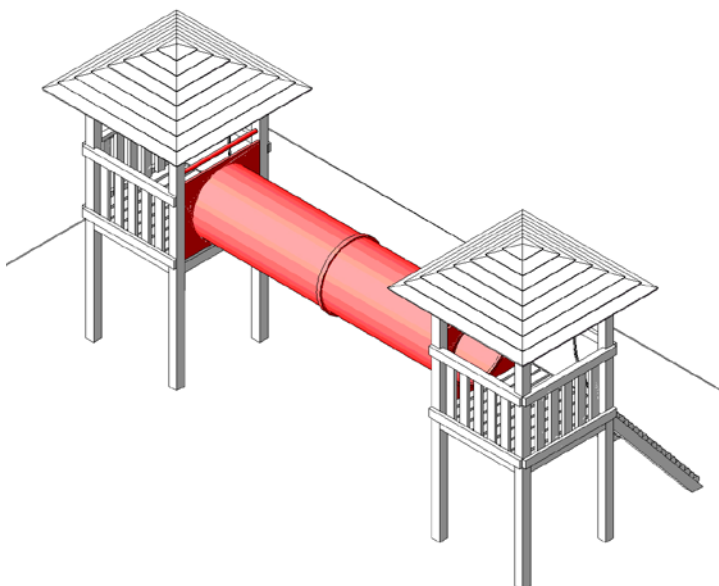

Kriechröhre 300 cm lang, Ø 80 cm
aus armiertem Polyester Fr. 3'700.-



Finden Sie hier eine Auswahl an Spielanlagen, die in klassischer Art erstellt wurden. Verschiedene Kombinationen von Spieltürmen und Spielgeräten wurden hier nach den örtlichen Begebenheiten umgesetzt.

Geroldswil



Obfelden





Romanshorn



Romanshorn



Walperswil





Schlattingen



Matzingen



Thurbad



Herrliberg



Ganterswil

Altnau

