



Katalog
Für Spielplatzgestaltung

2017

Beratung	4
Wartung	6
Material	8
Spiel- und Kletteranlagen	10
Themenwelten	28
Spieltürme	36
Balancierpfade	42
Schaukeln	48
Klassische Spieltürme	54
Trampoline	60
Wippgeräte	62
Sand- und Wasserspiele	66
Rutschbahnen	72
Seilbahnen	76
Seiltürme	78
Sitzen und Begegnen	80



Inhalt

Rudolf Spielplatz AG

Spüren Sie auch noch den Sand zwischen den Fingern? Erinnern Sie sich an Ihren Mut, den es brauchte, um auf das höchste Gerüst zu klettern? Wie stark war das Kribbeln im Bauch, als Sie auf der Schaukel hoch hinaus flogen?

Diese starken Erlebnisse sind für uns und unsere Kinder wertvoll und wichtig. Ein Leben lang werden uns diese Erfahrungen begleiten.

Als Profis für Spielplätze sind wir bestrebt, ein spielerisches und natürliches Umfeld zu gestalten.

Mit viel Freude und Leidenschaft für diese Themen planen und bauen wir seit vielen Jahren erfolgreich Spielgeräte und Spielanlagen.

Es ist uns ein besonderes Anliegen, so viel «Natürlichkeit» wie möglich in die Gestaltung von Spielplätzen einzubringen. Sei es durch die Materialwahl, die Formgebung oder den unmittelbaren Einbezug der Landschaft in die Umsetzung.

Lassen Sie sich inspirieren von der grossen Vielfalt unserer Anlagen. Wir unterstützen Sie bei der passenden Auswahl und garantieren Ihnen Sicherheit sowie Qualität.

Sicherheit Spielt für uns eine grosse Rolle

Gut gestaltete Spielräume fördern auch die Entwicklung des Gefahren- und Sicherheitsbewusstseins der Kinder. Es werden dazu auch mögliche Stürze mit geringfügige Verletzungsgefahren in Kauf genommen. Oberstes Ziel bei der Gestaltung ist es versteckte, für das Kind nicht erkennbare, Gefahren zu vermeiden und Unfällen mit schwerwiegenden Verletzungen vor zu beugen. Dazu werden die geltenden Sicherheitsnormen für den Bau von Kinderspielplätzen von uns angewendet.



Ruedi Grimm Geschäftsführer mit Sohn Amos



**Beratung
Planung
Ausführung**

**Der Weg zur idealen
Spielanlage**



Service • Preis • Weg zur Spielanlage

Beratung



Bester Service für Sie durch

- Individuelle Beratung vor Ort
- Beurteilung bestehender Spielanlagen hinsichtlich der Sicherheitsnormen
- CAD-Visualisierung des Projektes und Offerte
- Einhaltung der Sicherheitsnorm SN EN 1176 für Kinderspielgeräte

Umsetzung nach Ihren Bedürfnissen

- Lieferung und Montage von Einzelspielgeräten bis zu ganzen Spielanlagen
- Rekonstruktion, Ausbau und Erweiterung bestehender Spielgeräte/-anlagen
- Erstellen von Fundamenten und Fallschutz
- Individuelle Gestaltung der Umgebung

Die meisten Geräte werden in eigener Werkstatt hergestellt. Somit ist es uns möglich, auf Ihre individuellen Wünsche bezüglich Grösse und Ausstattung einzugehen. Gerade die speziellen Projekte und aussergewöhnliche Ideen sind für uns besonders schöne Herausforderungen.

Preis

Die aufgeführten Preise von Einzelspielgeräten auf der Website und im Katalog verstehen sich exklusive Mehrwertsteuer frei ab Werk.

Inspiration und Idee

Lassen Sie sich einstimmen auf die grosse Vielfalt der Spielanlagen. So unvergleichlich grossartig wie die Phantasie der Kinder sind die Gestaltungsmöglichkeiten einer Spielanlage.

Ob naturnah in Robinienholz oder klassisch mit Kanthölzern, der Kreativität sind kaum Grenzen gesetzt.

Beratung und Ansprechpartner

Direkter Kundenkontakt ist uns wichtig. So lernen wir Ihr persönliches Projekt mit allen Rahmenbedingungen und Ihre Wünsche am besten kennen. Gerne beraten wir Sie bei einem Treffen vor Ort. So können gleich wichtige Fragen geklärt werden und in die Planung einfließen.

Nutzen Sie unsere langjährige Erfahrung im Entwerfen individueller und abwechslungsreicher Spielräume für Kinder. Bei bestehenden Spielanlagen beurteilen wir diese hinsichtlich der geltenden europäischen Sicherheitsnormen (SN EN 1176) und integrieren diese gegebenenfalls in die Neuplanung.

Jonas Gafner - Leitung Administration und Kundenkontakt
Tel +41 (0)71 688 56 12 | jonas.gafner@rudolf-spielplatz.ch

Ruedi Grimm - Leitung Spielplatzüberprüfung und Bauausführung
Tel +41 (0)71 688 56 12 | ruedi.grimm@rudolf-spielplatz.ch

Planung mit Offerte

Viele Ideen und Wünsche bringen wir zusammen und lassen daraus für Sie etwas Einmaliges entstehen. Als Grundlage für Ihre Investition unterbreiten wir Ihnen unseren Vorschlag mit einer dreidimensionalen Darstellung und der dazugehörigen Kostenzusammenstellung.

Lieferung und Ausführung

Einzelgeräte wie Schaukeln oder ein Sandkasten können vormontiert bei uns abgeholt werden oder wir liefern vor die Haustüre. Sie können mittels eines Plans selbst montiert werden oder wir übernehmen dies für Sie. Grössere Spielanlagen aus Robinienholz sind Unikate, für die wir die Montage grundsätzlich selber ausführen, da vieles erst vor Ort aufgebaut wird. Umgebungsarbeiten und nötige Fallschutzarbeiten können Sie selber verrichten oder von einem Gärtner erledigen lassen. Auf Wunsch erhalten Sie die Spielanlage fertig und spielbereit von uns – parat für sicheren Spielspass! So können wir auch garantieren, dass die geltenden Sicherheitsnormen SN EN 1176 eingehalten werden.

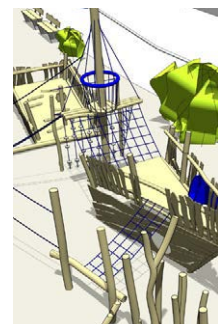

Wartung und Sicherheits- prüfung

Für langen und
sicheren Spielspass

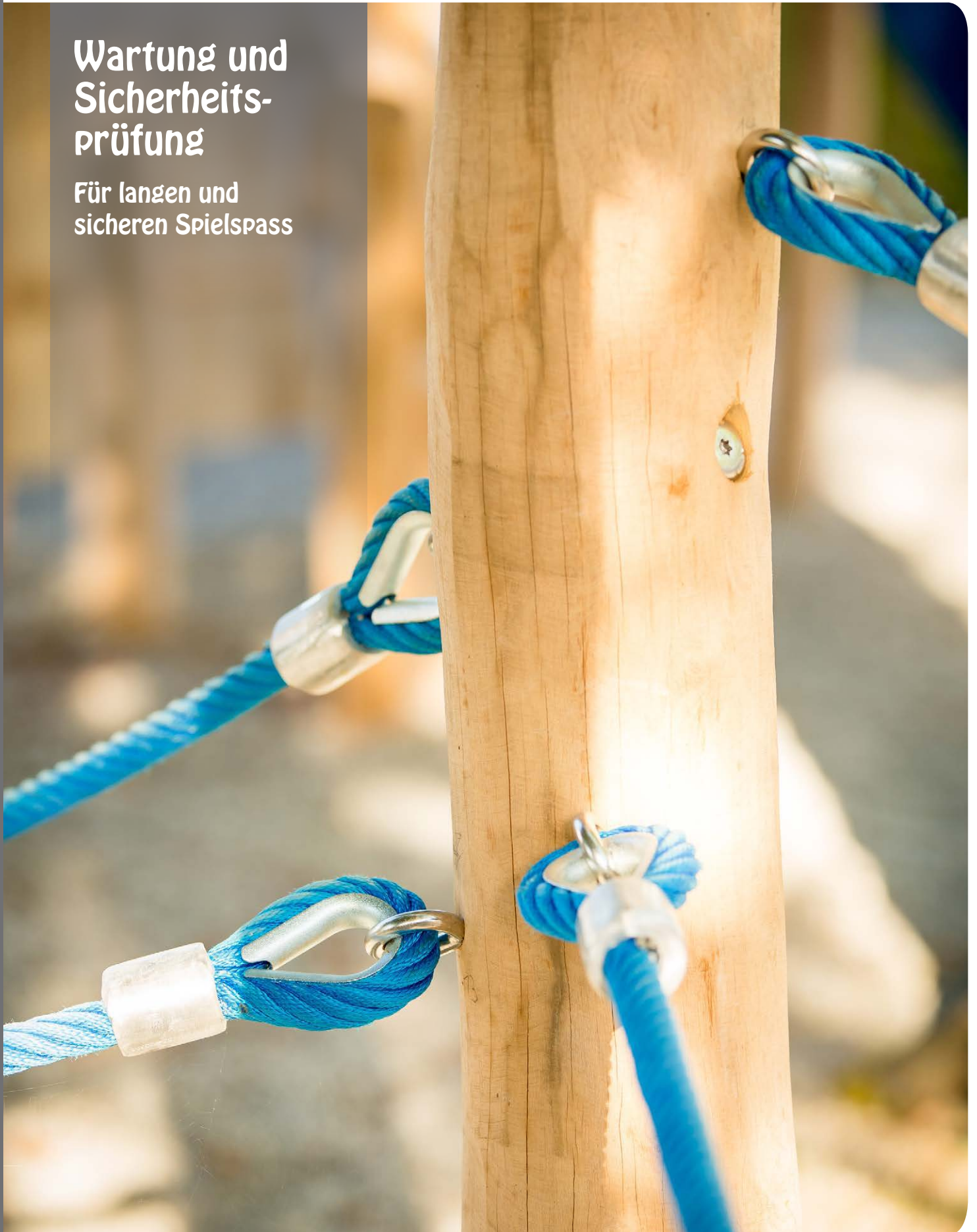

Langer und sicherer Spielspass

Wartung



Wartung und Sicherheitsüberprüfung

Wir beurteilen bestehende Spielanlagen hinsichtlich der geltenden Schweizer Sicherheitsnormen SN EN 1176.

Der Spielplatzbetreiber ist zu folgenden regelmässigen Überprüfungen angehalten.

Visuelle Inspektion (wöchentlich)

Inspektion zur Erkennung offensichtlicher Gefahrenquellen, die sich als Folge von Vandalismus, Benutzung oder Witterungseinflüssen ergeben haben. Schwerpunkte der Inspektion sind u.a. Sauberkeit (z.B. Glasbruch), Vandalismus, Beschaffenheit der Boden freiliegende Fundamente, scharfe Kanten, zerbrochene, beschädigte Oberflächen, oder fehlende Teile, über mässiger Verschleiss von beweglichen Teilen, bauliche Stabilität der Geräte.

Operative Inspektion (alle 1-3 Monate)

Ist im genannten Zyklus oder nach den Vorgaben des Herstellers vorzunehmen.

Es ist eine detailliertere Inspektion als die visuelle Routine-Inspektion zur Überprüfung des Betriebes, Verschleisses und der Stabilität der Geräte. Schwerpunkte sind auch hier u.a. Sauberkeit (z.B. Glasbruch), Vandalismus, Beschaffenheit der Boden freiliegende Fundamente, scharfe Kanten, zerbrochene, beschädigte Oberflächen, oder fehlende Teile, über mässiger Verschleiss von beweglichen Teilen, bauliche Stabilität der Geräte.

Hauptinspektion (jährlich)

Feststellung des allgemein betriebssicheren Zustandes der Geräte, Fundamente und Oberflächen. Die Hauptinspektion kann das Freilegen bestimmter Teile erforderlich machen. Dabei werden die Wirkung von Witterungseinflüssen, das Vorliegen von Verrottung oder Korrosion sowie jeglicher Veränderung der Anlagen-Sicherheit als Folge von durchgeführten Reparaturen oder zusätzlich eingebauten oder ersetzten Anlagenteilen erfasst.

Es ist empfehlenswert die Jahresinspektion von speziell geschultem Fachpersonal ausführen zu lassen. Gern beraten und unterstützen wir Sie bei der Inspektion Ihrer Spielanlage.





Wahl des Materials

Robinienholz

Die Robinie liefert das einzige europäische Holz der Resistenzklasse 1 – 2. Es wird daher gemäss Sicherheitsnorm als einziges einheimisches Holz direkt im Erdverbau eingesetzt.

Die natürliche Dauerhaftigkeit der Robinie bei der Verwendung im Aussenbereich mit Erdberührung liegt auch ohne Behandlung mit Holzschutzmitteln bei bis zu 50 Jahren.

Darüber hinaus besitzt das Robinienholz hervorragende technische Eigenschaften. Es ist sehr hart, zugleich aber von sehr hoher Zähigkeit und Elastizität. Die natürlich krumme Wuchsform der Robinie wird wo immer möglich belassen. Dadurch entstehen einzigartige Spielanlagen: in ihrer Natürlichkeit gleicht keine Konstruktion der anderen.

Lärchenholz

Dieses Holz beziehen wir aus dem Albulatal. Langsam gewachsen am natürlichen Standort hat dieses Holz eine hervorragende Qualität. Die Lärche bietet ebenfalls beste Eigenschaften für langlebige Spielgeräte. Auf Wunsch behandeln wir das Holz mit umweltfreundlicher Farblasur.

Naturmaterialien

- Rundholzrugel zum Sitzen und Steigen
- Steine in allen Grössen und Formen
- Holzschwellen als Treppenstufen

Edelstahl

Alle unsere Schraubverbindungen führen wir in Edelstahl aus, womit einer Korrosion vorgebeugt wird.

Die korrosionsbeständige und feine Oberfläche macht Edelstahl zum idealen Material, wo Kinderhände zupacken müssen. So ist es zum Beispiel besonders geeignet für Haltegriffe bei der Balkenschaukel oder bei Kletter- und Reckstangen.

Stahl

Die Option Stahl ist für Spielgeräte aus Lärchenvierkanthölzern. Mit feuerverzinkten Stahlkonsolen werden Holzkonstruktionen vom dauerfeuchten Erdreich ferngehalten. Unsere Konsolen werden auf die vorgängig erstellten Fundamente aufgeschraubt. Dadurch ist eine unkomplizierte und schnelle Montage der vorgefertigten Geräte am Spielplatz möglich.

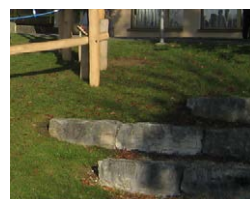
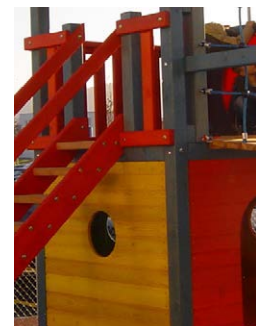



Seile und Netze

Polypropylenseile

Diese Kunstfaserseile sind seit vielen Jahren bewährt und vielseitig einsetzbar, wie beispielsweise bei Netzen und Brücken. Der besondere Vorteil bei dieser Art von Seilen mit Stahlkern ist, dass sie nicht zu zerschneiden sind und damit umfassende Sicherheit gewährleisten. Alle Seile sind in verschiedenen Farben und Durchmessern erhältlich.

Feingliederketten

Als Alternative zu den Seilen werden je nach Einsatzort die besonders langlebigen und vandalismussicheren Feingliederketten aus Edelstahl eingesetzt. Wichtig ist hier ein weiterer Sicherheitsaspekt: Damit kleine Kinderfinger sich nicht verkleben können, ist keine Öffnung grösser als 8 mm.

Rasenschutz:

Lochgummimatten dienen der Befestigung besonders stark belasteter Stellen im Rasen.

Anwendung finden diese zum Beispiel bei Spielhügeln, vor Rutschbahnen und unter Seilbahnen.

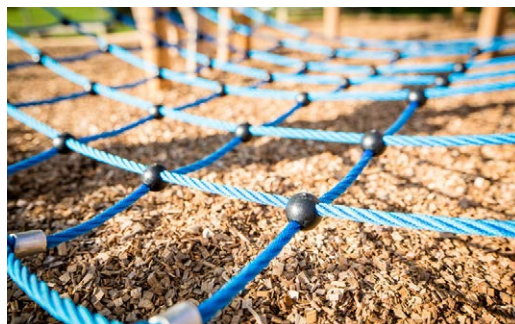

Fallschutz

Fallschutzbeläge aus natürlichen Materialien. Es wird für optimale Sicherheit nach der Einstufung der Fallhöhe wie folgt unterschieden:

Fallschutzbelag aus natürlichen Materialien:

Bis 100 cm Fallhöhe:

Intakte Rasenfläche/Oberboden und alle weiteren vorgestellten Oberflächen

100 - 300 cm Fallhöhe:

- Holzhackschnitzel mit einer Körnung von 5 - 30 mm und einer Schichtstärke von 300 - 400 mm
- Quarzsand mit einer Körnung von 0,2 - 2 mm und einer Schichtstärke von 300 - 400 mm
- Rundkies mit einer Körnung von 2 - 8 mm und einer Schichtstärke von 300 - 400 mm

Fallschutzplatten:

Sind im Mass 50x50cm erhältlich und wird klassisch im Versatz verlegt. Die Platten sind in verschiedenen Farben einsetzbar.

EPDM Mulch - Fugenloser Fallschutzbelag:

EPDM Mulch ist eine neuwertige Komponente für fugenlose Fallschutzböden, ist wartungsarm, wasserdurchlässig und ermöglicht ein barrierefreies, sicheres Spielen.

Die EPDM Mulchfläche lässt sich mit geringem Aufwand reinigen, ist sehr langlebig. Nachstreuen entfällt und es gibt keine versteckten Pflegekosten.

Fallschutz-Wabenmatten:

Die Waben sind rutschsicher, stossdämpfend und stossabsorbierend. Mit der Zeit werden die Matten verwachsen und fast unsichtbar. Sie sind dann befahrbar und der Rasen kann gemäht werden. Die Waben sind im Format 100cm x 100 cm x 7cm erhältlich.

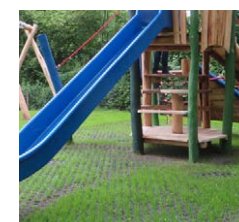
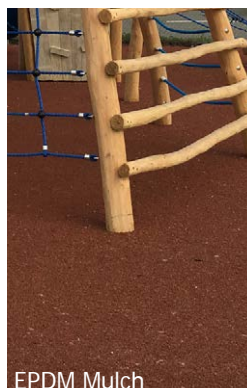
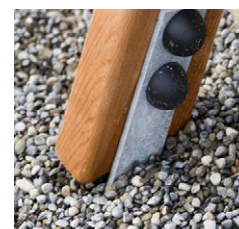
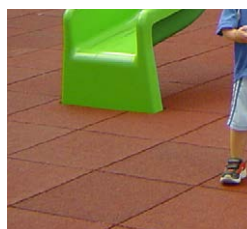

Robinienspielwelt

Für den Einsatz im Spielbereich wird Robinienholz geschält und bis auf das Kernholz geschliffen.

Die natürliche, meistens krumme Wuchsform wird belassen.

Dadurch ergeben sich Spielanlagen mit einem ganz individuellen und sehr natürlichen Charakter.

Jede Robinienspielwelt wird speziell nach Ihren Bedürfnissen entworfen, gebaut und montiert.

So passt sie sich harmonisch den örtlichen Gegebenheiten an. Böschungen, Felsen oder Bäume werden unmittelbar ein Teil des Spielraums und integrieren die Anlage optimal in ihre Umgebung.

Preise der

Robinienspielanlagen:

Aufgrund unzähliger Möglichkeiten und Kombinationen einer Robinienspielwelt ist es kaum möglich, einzelne Elemente separat auszuzeichnen. Jede Anlage wird von Grund auf neu gerechnet. Auf den folgenden Seiten finden Sie eine Auswahl an Referenzspielanlagen. Lassen Sie sich davon inspirieren. Gerne beraten wir Sie ausführlich bei der Wahl einer passenden Spielanlage und machen Ihnen ein Angebot mit einer Visualisierung unserer Ausführungs-ideen. Zu den angegebenen Preisen müssen noch 15-25 % je nach Standort für den jeweiligen Aufbau vor Ort gerechnet werden.



Spiel- und Kletteranlagen • Themenwelten • Spieltürme • Klettergeräte • Balancierpfade

Robinienspielwelt



Wahlen

Die Spielanlage Wahlen entspannt im Zusammenhang eines Spielplatz-Gestaltungswettbewerbs. Neben einem großen Spielplatz, einer Seilbahn und einer Kiesspielanlage wurde hier auch ein Rasthäusschen erstellt.





Reinach Surbaum

Eine umfangreiche Anlage mit einem grossen Ruschturm auf einem Hügel, einer Kletterfelsenanlage, zahlreichen Rastplätzen und einer Sand-Matsch-Anlage.

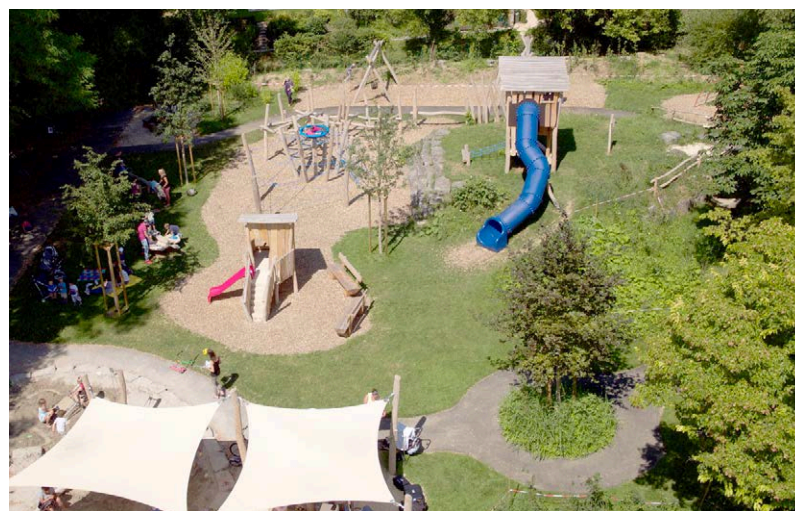



Giebenach Spielplatz

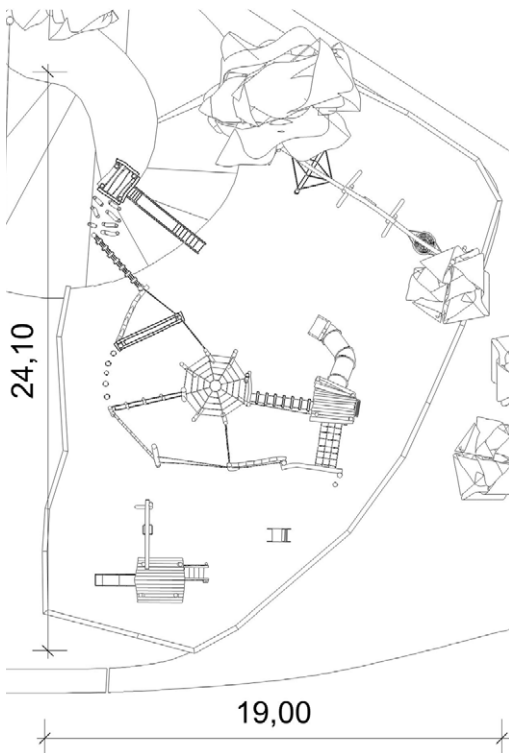

Bischofszell





Dozwil Biberbau

Ein Turm mit Rutsche wurde mit einem Biberbau verbunden, von dem ein Netz zum kleinen Adlerhorst mit Seilaufstieg führt.

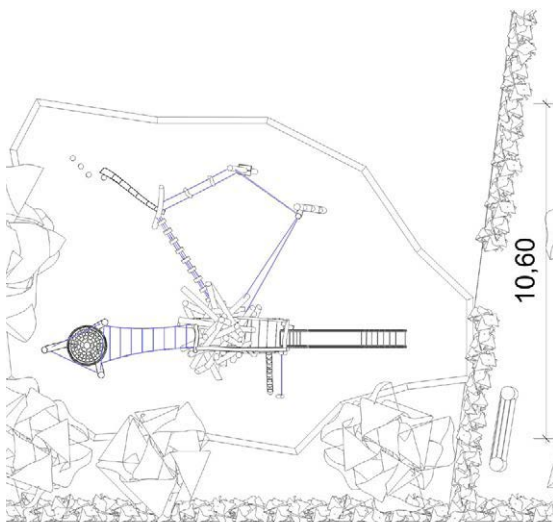

14,90





Zihlschlacht

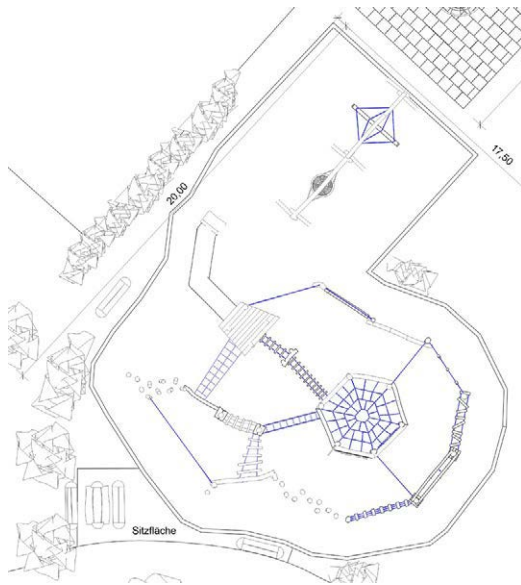

Berneck





Schulhaus Egnach

Es handelt sich hierbei um einer vielfältige Kletter- und Balancieranlage mit Reck und einem Aussenschulzimmer.

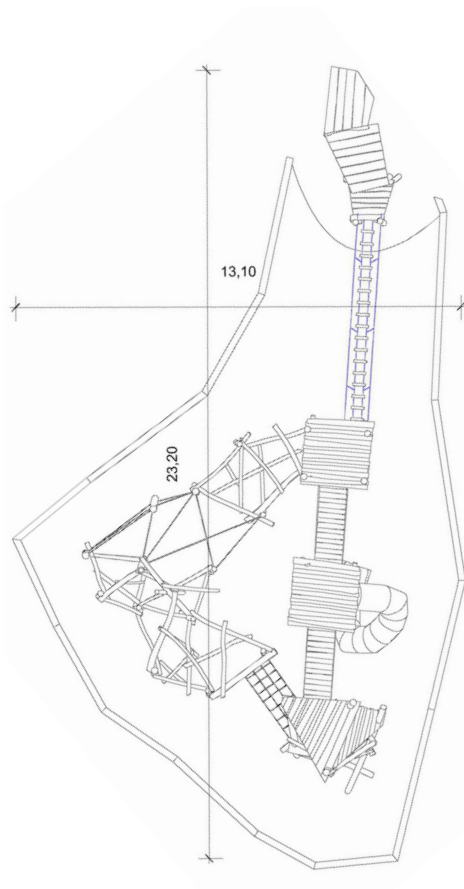

Spreitenbach IKEA

Eine coole Spiel- und Erlebnisanlage mit fugenlosem und wartungsarmen EPDM Mulchbelag.

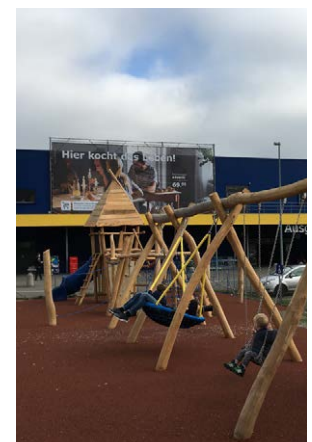



Begegnungsplatz Uzwil

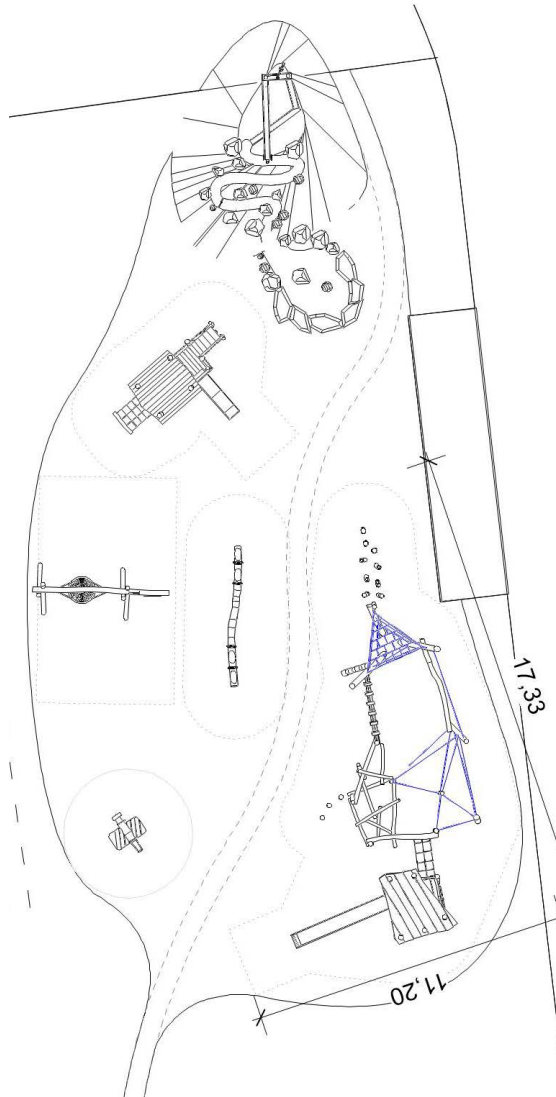



Rothenfluh

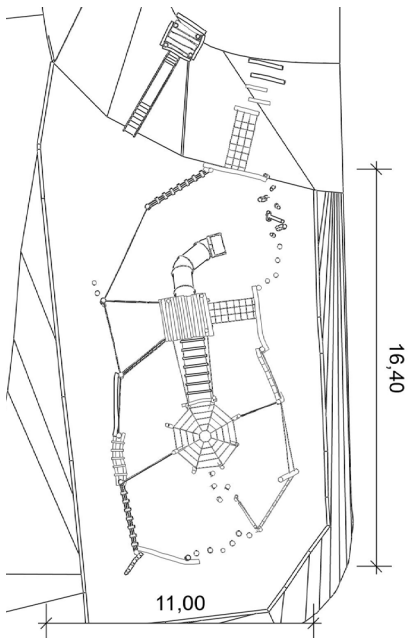

Niederbüren

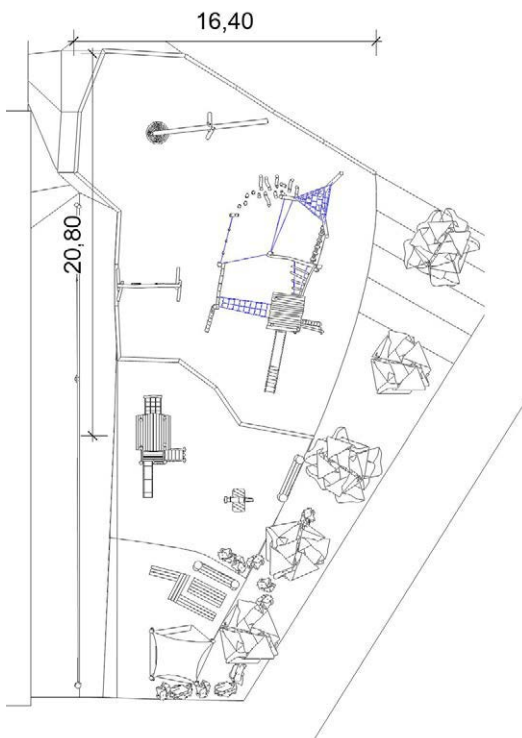



Obermumpf

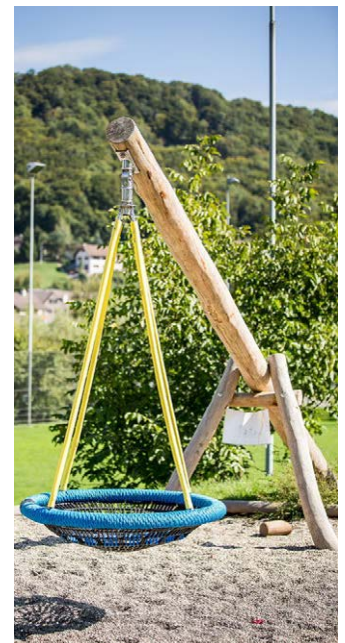
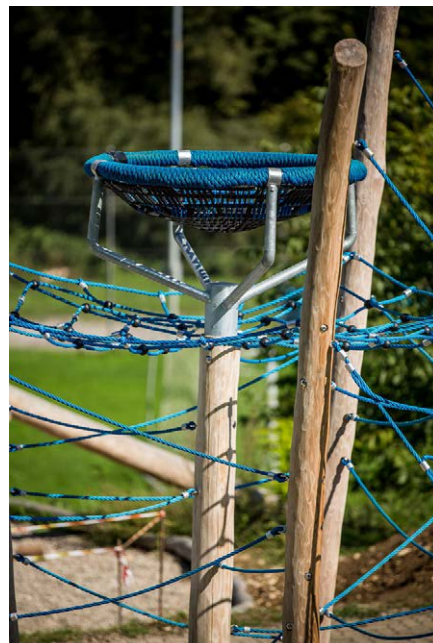
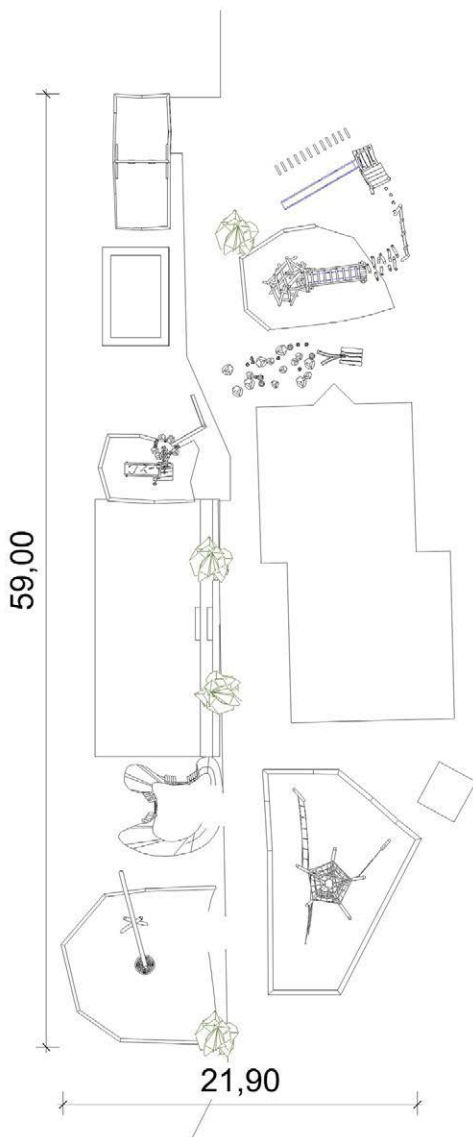



Kreuzlingen Seetalschulhaus

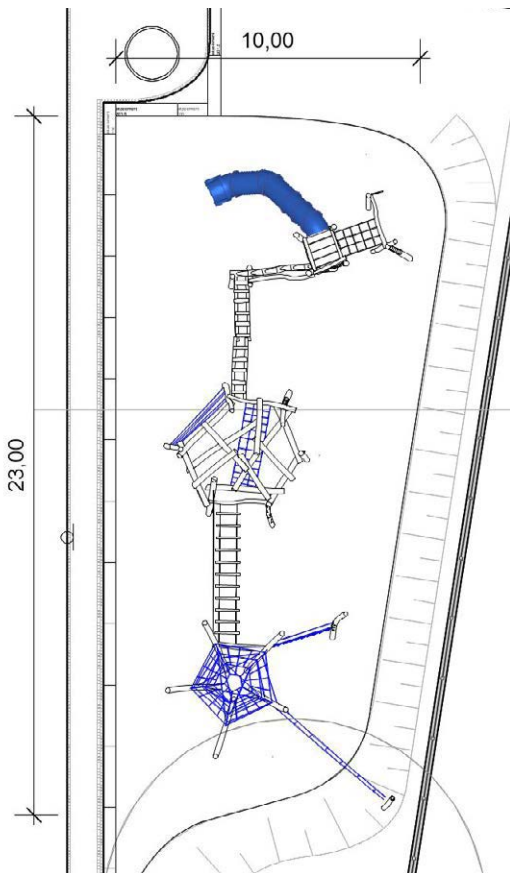

Küblis

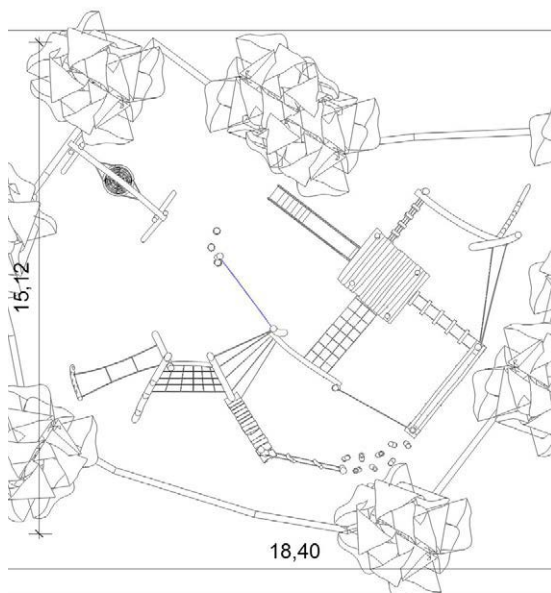



Bottighofen Sportplatz

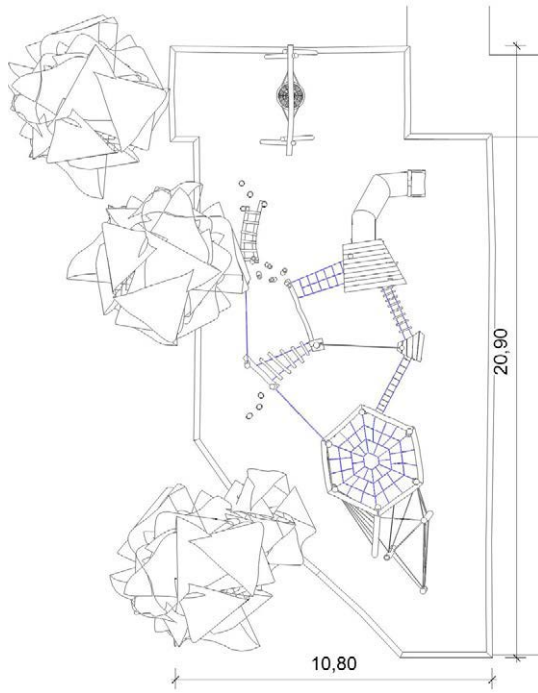

Oberhelfenschwil

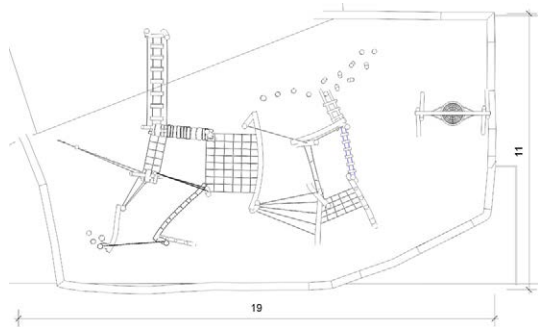

Luterbach

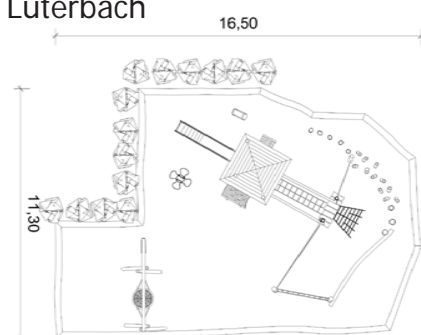



Donat

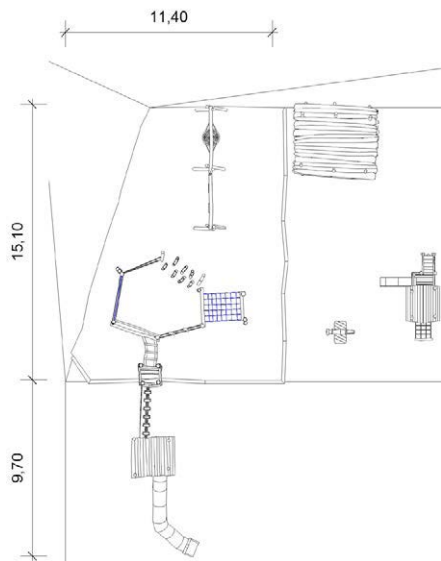

Kesswil

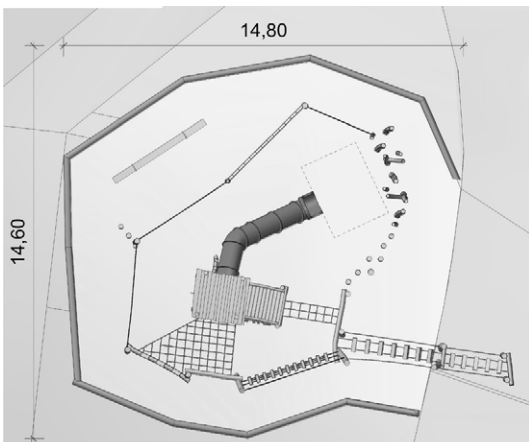



Romanshorn Spitz

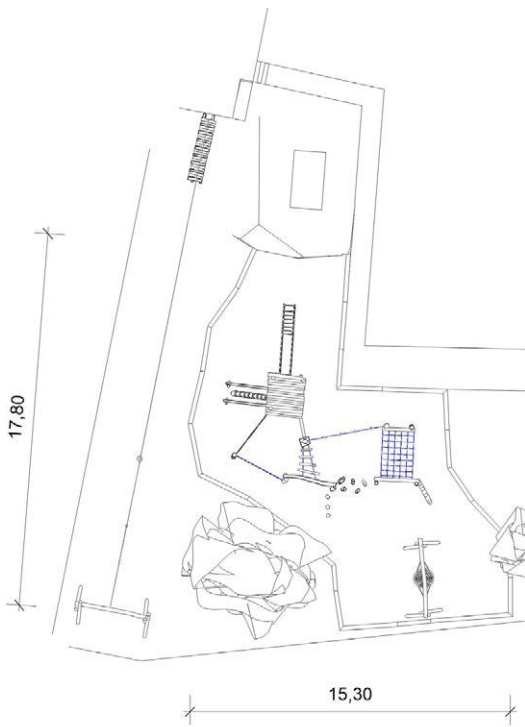

Horgen

Eine attraktive Kletter- und Balancieranlage mit einem besonderen Baumhaus und einer PE Röhrenrutschbahn.

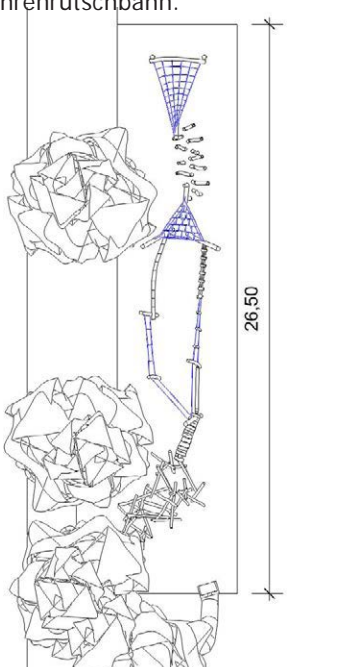



Romanshorn Unterschulhaus

Ein Pausen- und Waldspielplatz der zum Spielen einlädt.

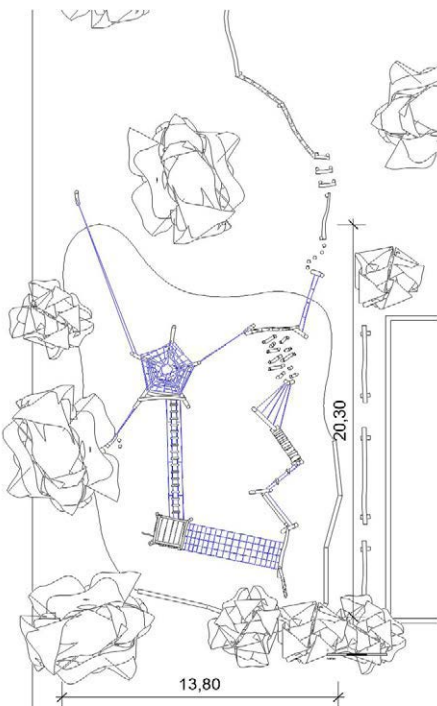



Oberägeri

Spielanlage mit Blick auf den See.

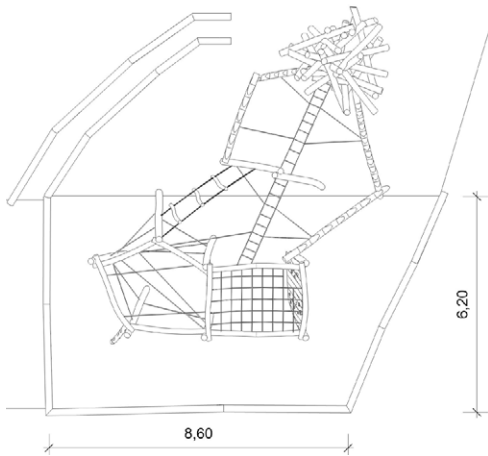

Weinfelden Südstrasse





Hausen

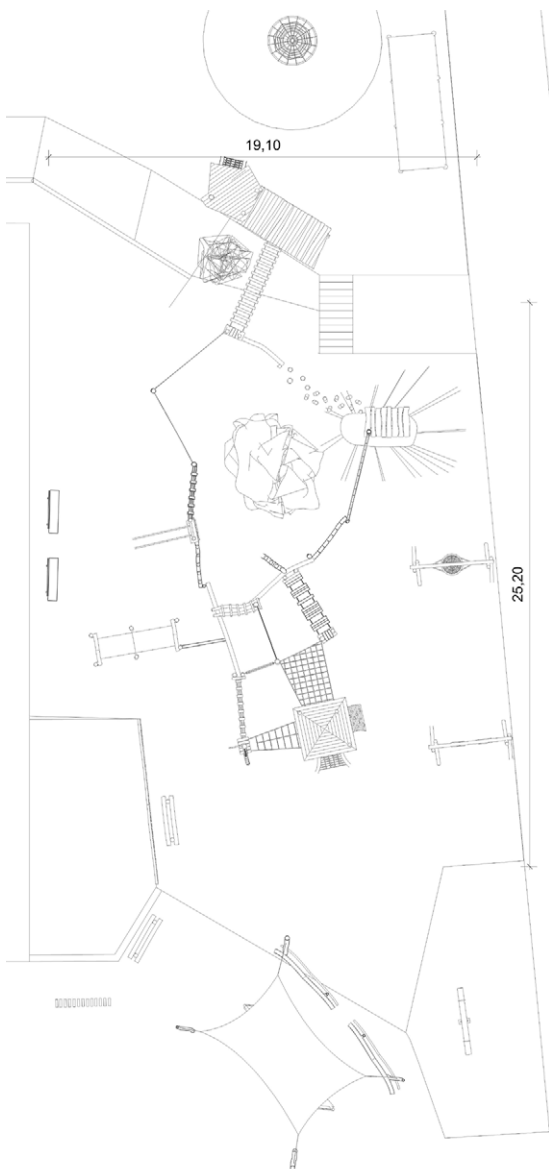
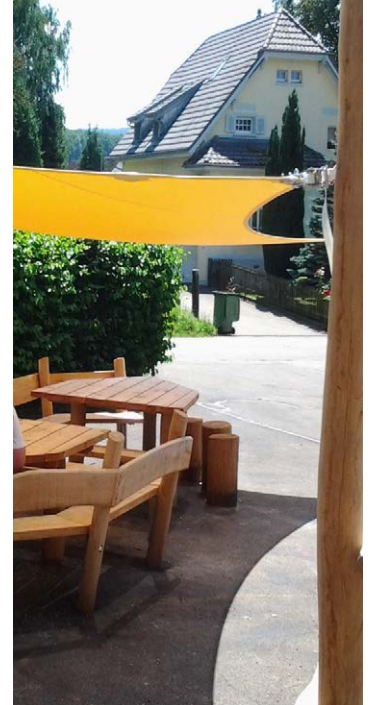



Masein

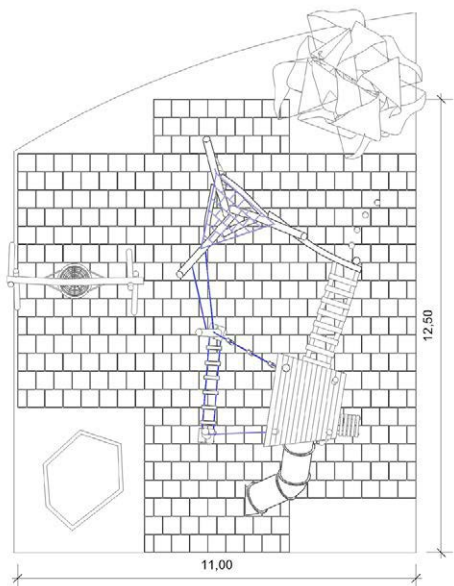

Berlingen

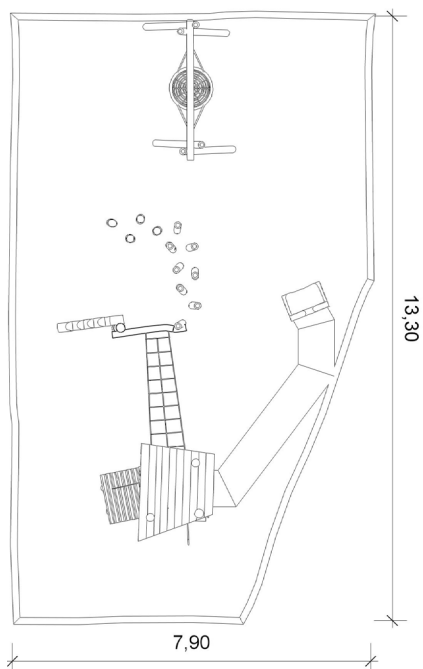

Themenwelten

Eine Spielanlage in einer Themenwelt kann noch mehr! Hier werden die Kinder in eine andere Welt entführt und erleben eine Seefahrt in die Südsee, bewohnen ihr eigenes Häuschen mit Ausblick oder sind Herrscher auf einer trutzigen Burg. Kommen Sie mit auf die Reise in neue Phantasiewelten – wir machen es möglich.



Spiel- und Kletteranlagen • Themenwelten • Spieltürme • Klettergeräte • Balancierpfade

RobinienSpielwelt



Themenwelten

Spielschiff Steinacher Hafen

Das Übersee-Segelschiff mit Netzaufstieg, Seiltunnelübergang und Freifallröhrenrutschbahn ist ein Paradies für Kinder.

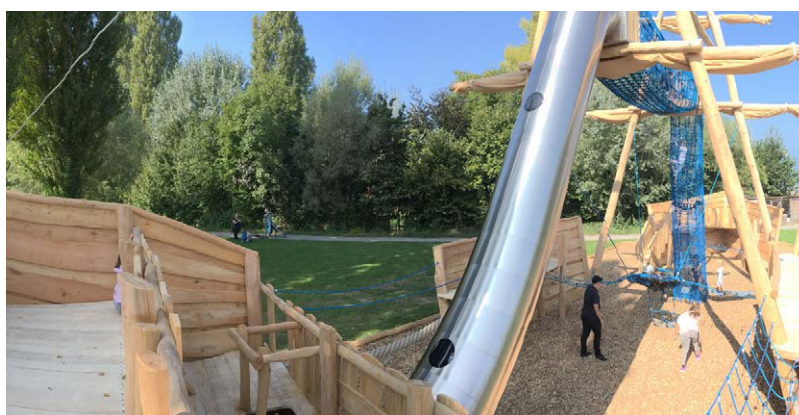
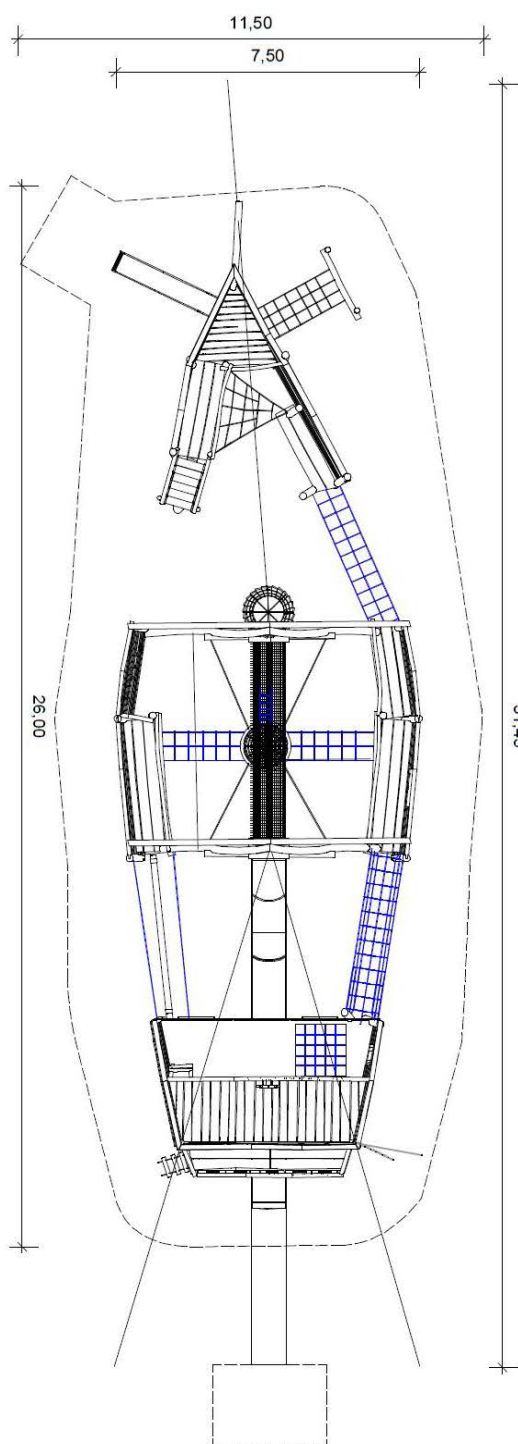



Spielschiff Thal

Auf hoher See - auch mitten im Winter.

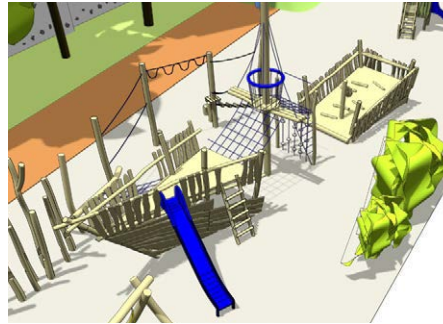
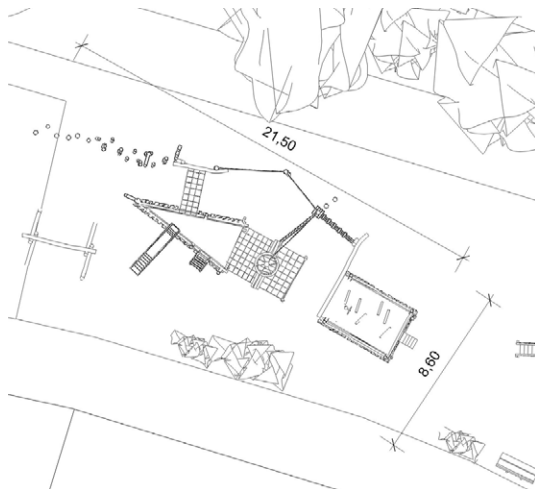

Motorboot Egnach





Baumhaus Horgen Rotweg



Appenzeller Käsespielfad

Kinder schaukeln auf Kühen, drehen sich im umgebauten Käsekessi im Kreis, turnen im Käsewender oder klettern auf dem überdimensionalen Käse. Sie erleben spielerisch, wie aus Milch Käse wird.

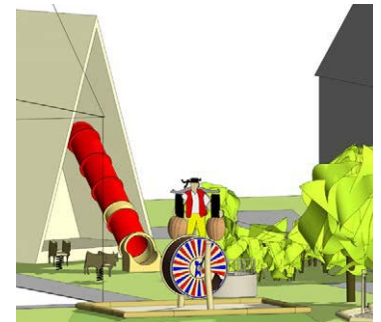



Burganlage Basel

Diese kleine Burganlage macht Lust auf die Eroberung des Turms bis zur höchsten Zinne.

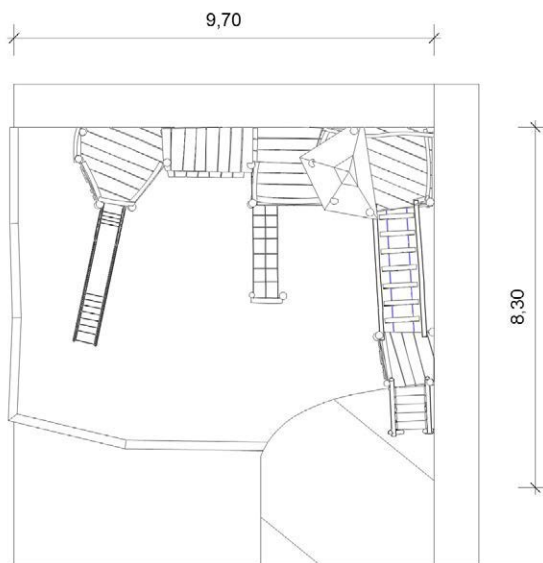



Moorpark Sörenberg

Zu diesem Themenspielpark im Entlebuch durften wir einige Spielgeräte liefern wie die riesige Libelle oder das Wasserhaus.



Pfahlhaus Steckborn

Das Wort «Stecken» aus Steckborn hat dieser Anlage ihr Motto gegeben. Natürlich gehört als Treffpunkt das Pfahlbauerhaus für Grosse und Kleine mit dazu.





Burganlage Wahlen



Wehranlage Habsburg

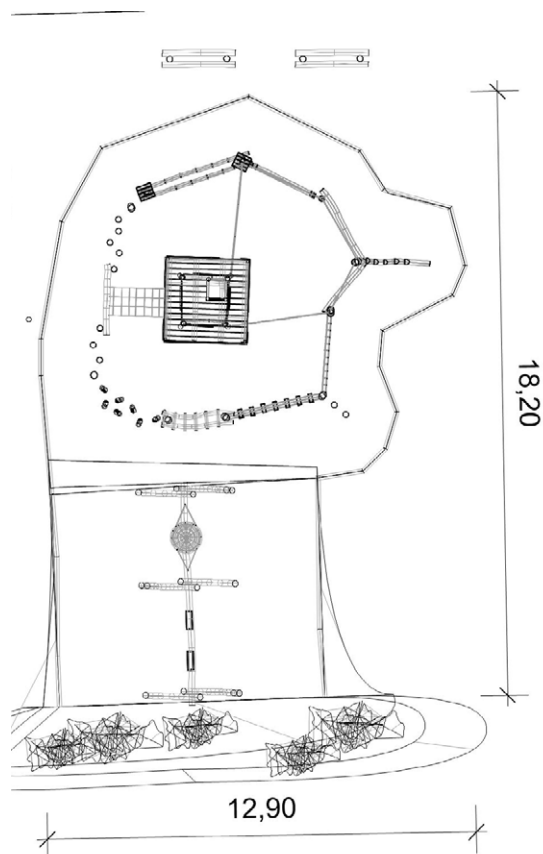



Spielhaus Ruben

Fr. 5'700.-

Ausstattung:

- Podesthöhe 150 cm mit Satteldach
- Rutschbahn
- Seilaufgang
- Baumstammtreppe



Spielhaus Zensi

ebenerdig mit Terrassenanbau
verschiedene Ebenen im Inneren
Röhrenrutsche

Preis auf Anfrage



Zensi



Kleinkinderspielhaus Hosea

ebenerdig mit Terrassenanbau
in zwei verschiedenen Ausführungen

Fr. 3'600.-



Hosea



Hosea

Kleinkinderspielhaus Dina

Fr. 5'400.-

Ausstattung:

- Spielhaus mit Podesthöhe 90 cm und Satteldach
- Balkonanbau mit Treppe und Rutschbahn
- Netzaufgang



Dina

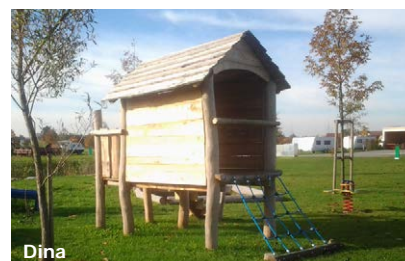

Dina

Kleinkinderspielhaus Jael

Fr. 6'200.-

Ausstattung:

- Podesthöhe 90 cm mit innenlieg. Aufgang und Pultdach
- Netzaufgang
- Schaukelanbau mit Nest
- Rutschbahn

Bauernhäuschen Chiara

Breite 140 cm / Länge 160cm / Höhe 220 cm
Fr. 3'200.-

Ausstattung:

- Spielhaus ebenerdig mit Satteldach
- Tisch und Bank



Chiara



Jael

Spieltürme

Spieltürme sind ein wahrer Höhepunkt auf jedem Spielplatz und bilden meist das Zentrum der Anlage.

Die Kombination von Zugängen, Rutschen, Leitern und Balancieranlagen kann immer nach individuellen Wünschen erstellt werden.

Wir zeigen Ihnen die spannendsten Möglichkeiten.



Spiel- und Kletteranlagen • Themenwelten • **Spieltürme** • Klettergeräte • Balancierpfade

RobinienSpielwelt



Ischimat

Fr. 7'200.-

Ausstattung:

- Kletterwand
- Mikado
- Treppenaufgang
- Rutschbahn



Variante mit EPDM Mulch

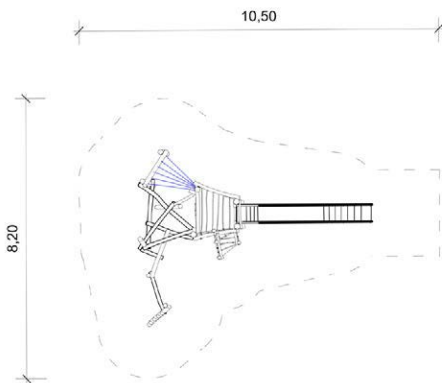

Spielturm Bischoffszell

Fr. 15'500.-

Ausstattung:

- Sitzrampe
- 2 Kletterrampen
- 2 Kletternetze
- Rutschbahn
- Bänkliabteil

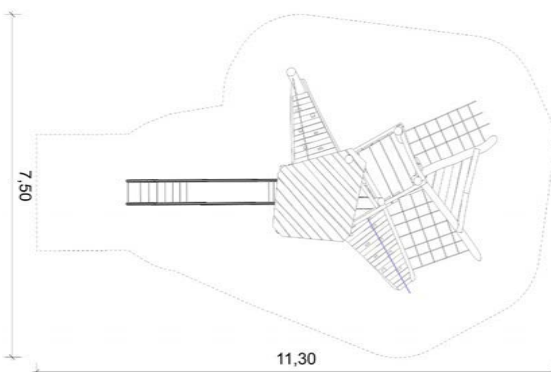



Grubenstrasse

Fr. 6'500.-

Ausstattung:

- Baumstammtreppe
- Rutschbahn
- Häuschenabteil
- Kletterstange

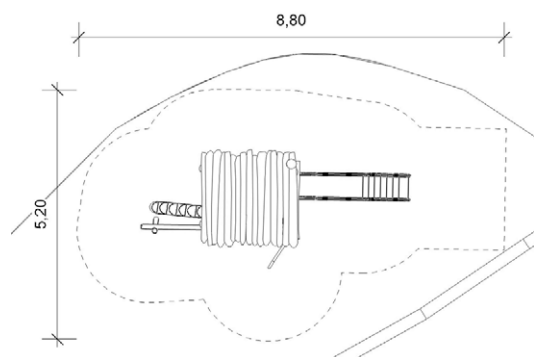

Freidorf

Fr. 7'200.-

Ausstattung:

- Netzaufstieg
- Kletterrampe
- Netzbrücke auf Pfosten mit Podest
- Seilaufgang

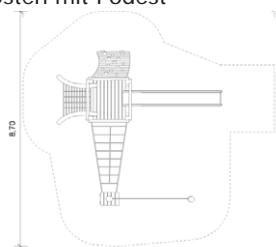

Spitz

Fr. 7'500.-

Ausstattung:

- Leiter
- Rutschbahn
- Baumstammtreppe
- Netzbrücke auf Pfosten mit Podest
- Hüppfosten

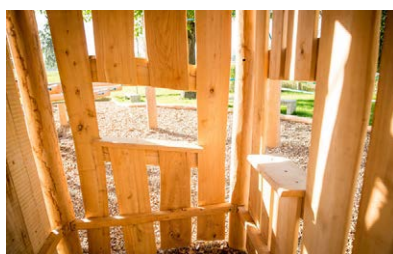
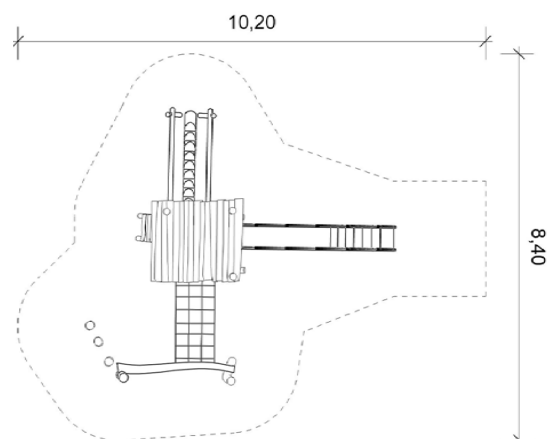



Märstetten

Fr. 7'800.-

Ausstattung:

- Baumstammtreppe
- Häuschenabteil
- Rutschbahn
- Doppelschaukel
- 4 Balancierelemente

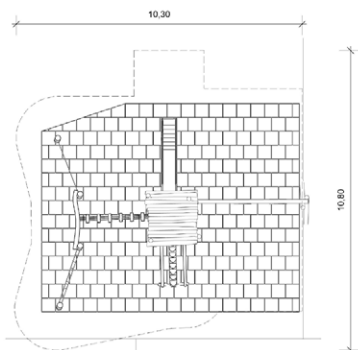

Felsenschlössli

Doppelspielturm mit zwei verschiedenen Podesthöhen.

Fr. 11'500.-

(Brücken- und Balancieranlage nicht im Preis enthalten)

Ausstattung:

- Röhrenrutschbahn
- Kletterstange
- Kletterwand
- Aufstiegsleiter

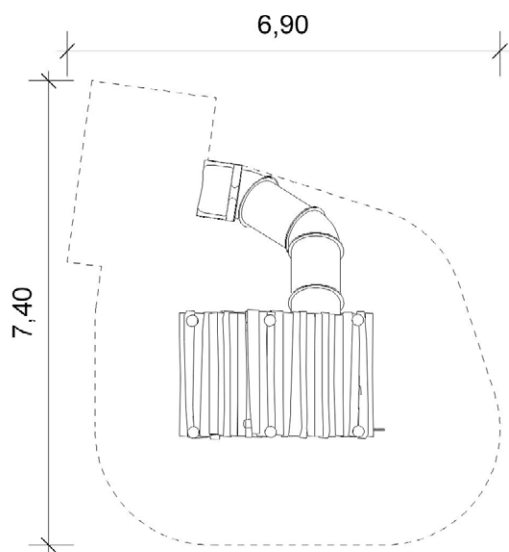

Landschlacht Möve

Fr. 6'600.-

Ausstattung:

- Tau
- Rutschbahn
- Netzaufstieg
- Kletterwand
- Trittpfosten

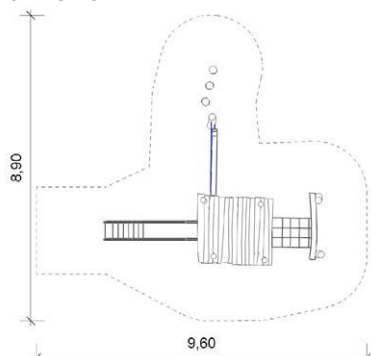

Klettergeräte

Ein Klettergerät eignet sich besonders gut für kleine Spielflächen und bietet abwechslungsreiche Klettermöglichkeiten für Gross und Klein.

Spiel- und Kletteranlagen • Themenwelten • Spieltürme • **Klettergeräte** • Balancierpfade

RobinienSpielwelt



Klettergeräte

Hegi

Höhe ca. 220 cm,
Grundfläche Ø ca. 250 cm
(Abbildung ähnlich, ohne Schaukel)
Fr. 5'700.-

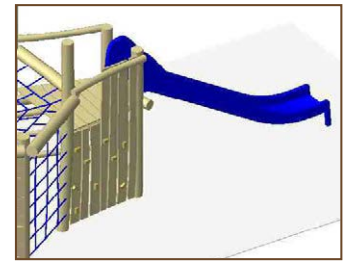

Hegi mit Rutschbahnanbau
Fr. 7'800.-

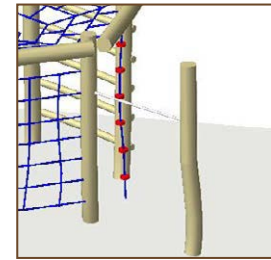

Hegi mit Reck-Erweiterung
Fr. 6'050.-

Kletterfelsen Reinach

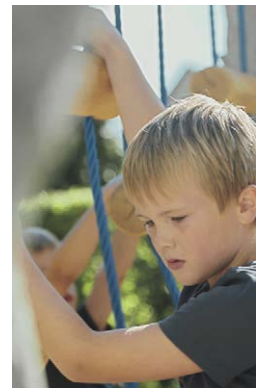

Steckborn



Mikado

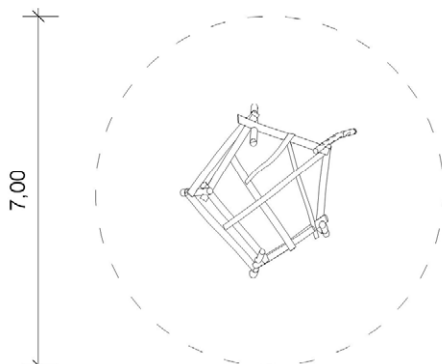

Balancierpfade

Balancieren schult das Gleichgewicht und das Durchhaltevermögen. Mit einem Balancierpfad und seinen vielfältigen Elementen trainieren Kinder spielerisch diese Fähigkeiten. Ob geradeaus oder im geschlossenen Kreis, in Kombination mit Spieltürmen oder in Stationen unterteilt – auf diese Weise wird bei Kindern der Ehrgeiz geweckt.



Spiel- und Kletteranlagen • Themenwelten • Spieltürme • Klettergeräte • **Balancierpfade**

RobinienSpielwelt



Momo

Fr. 6'200.-

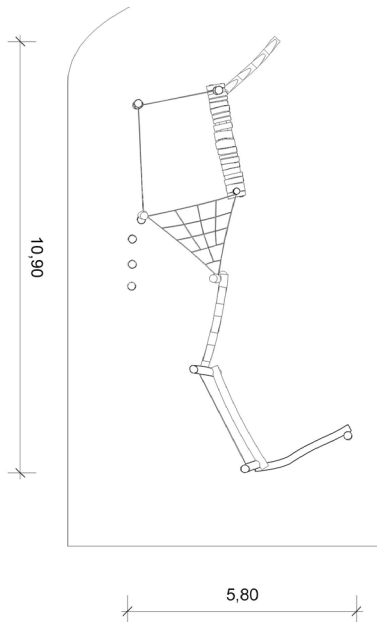

Diepoldsau

Fr. 8'200.-

Die abwechslungsreichen Kombinationen der Netz-, Robinienstamm- und Seilelemente macht viel Spass beim «Auf und Ab». Eine lustige Herausforderung immer wieder aufs Neue.

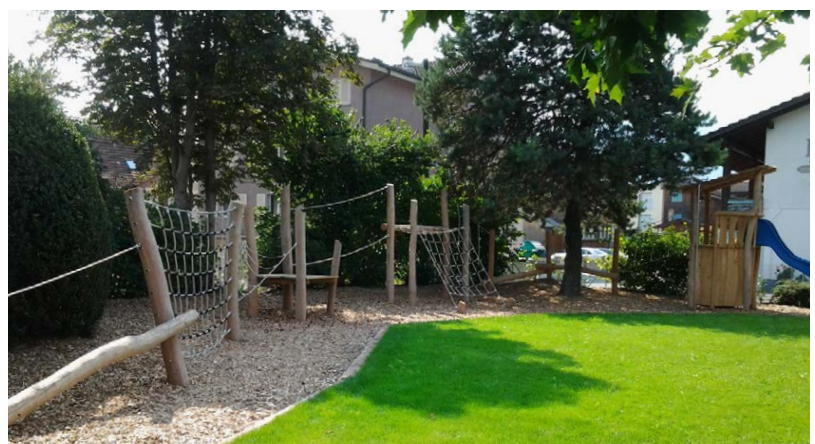



Horgen

Der Pfad kann auch auf Flächen mit festem Belag oder Rasen errichtet werden.
Fr. 4'500.-

Ausstattung:

- Stelzen
- Doppelseil mit schwebenden Hölzern
- Tau
- Balancierbalken

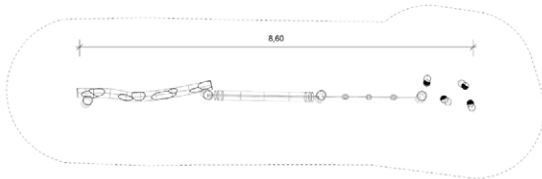

Abtwil

Der Pfad besteht aus acht verschiedenen Elementen.
Fr. 7'200.-

Ausstattung:

- Seilharfe
- Klötzchenbrücke
- Doppelseil
- Dreiecksnetz
- Doppelseil mit schwebenden Hölzern
- Tau
- Balancierbalken

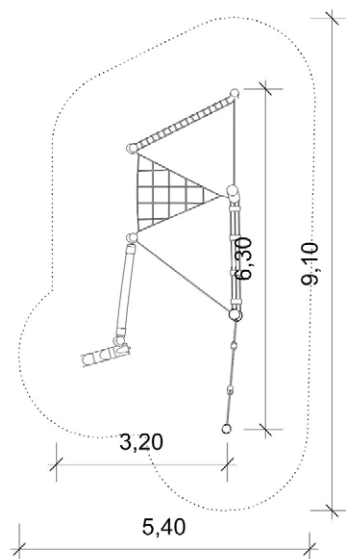



Sagogn

Der Balancierpfad Sagogn zeigt, wie wir die natürlichen Höhenunterschiede als zusätzliche Herausforderung in den Spielanlagen integrieren.



Sevelen

Die Spielanlage ist von Seil- und Netzelementen geprägt.





Seehorn

Über einen kleinen Bach verbindet der Pfad als Hängebücke die beiden Ufer des Spielplatzes miteinander. Ein besonderes Erlebnis für Gross und Klein.

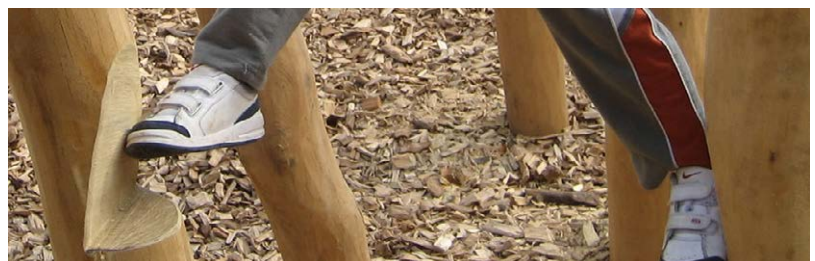

Frick

Auch grössere Hänge können ohne zusätzlichen Fallschutz überwunden werden.





Einzelbalancierelemente

Neben den Balancierpfaden bieten wir für Ihre Gesamtanlage oder für einen kleineren Spielplatz auch Einzelgeräte an. Kombinieren Sie diese nach Ihrem Wunsch. Wir beraten Sie gerne ausführlich.



Slackline

Länge variabel
Preis auf Anfrage



Wackelbrücke

Länge 300 cm
Fr. 1'600.-



Federschlange

ø 15 cm, Länge 400 cm
Fr. 1'800.-



Federstamm aus Robinie

ø 15 cm, Länge 400 cm
Fr. 1'400.-

Balanciertau

Ø 16 cm, Länge 300 cm
Fr. 1'100.-



Balancierstangen

entsprechend der Örtlichkeit frei zusammensetzbar

Totallänge der Stangen 12 m

Rundholz Fr. 750.-
Kantholz gerundet Fr. 550.-
Robinie naturkrumm Fr. 800.-

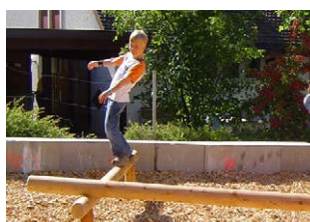

Balancierleiter

Länge 300 cm
Fr. 650.-

Schaukeln

Jeder Spielplatz braucht seine Schaukel. Entsprechend den Platzverhältnissen und Ihren Wünschen lässt sich die optimale Kombination in einer Anlage finden. Lassen Sie sich von uns zu allen Vorteilen der Produkte und Techniken beraten.



Schaukeln



Schaukeln

Alle Schaukeln gibt es auch als Kantholzvariante

Doppelschaukel

Durch eine seitliche Verlängerung des Schaukelquerbalkens auf eine oder beide Seiten um 120cm können zusätzliche Geräte wie ein Trapez oder Strickleitern montiert werden. Es können beliebig viele Schaukelabteile zusammengebaut werden.

aus Robinie, Länge 330 cm, 2 Sicherheitsschaukelsitze, Aufhängungen aus Edelstahl mit Nadellager (auch aus Kantholz erhältlich)
Fr. 1'650.-

Version mit Schaukelanbau
3 Sicherheitsschaukelsitze
Fr. 1'950.-



Einfachschaukel

aus Kantholz
Länge 245 cm
Fr. 1'150.-

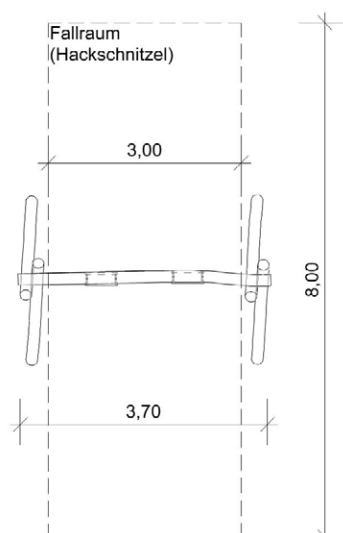

Doppelpostschaukel

Kantholz oder Robinie
Fr. 1'650.-



Nestschaukel

Bis zu zehn Kinder können hier gemeinsam schaukeln und viel Spass haben. Dafür werden ein besonders stabiles Schaukelgestell und spezielle Aufhängungen aus Edelstahl benötigt.

Nestschaukeln sind in Kantholz oder Robinie erhältlich.

Höhe 260 cm
Preis mit Nest Ø 120 cm
Fr. 3'200.-

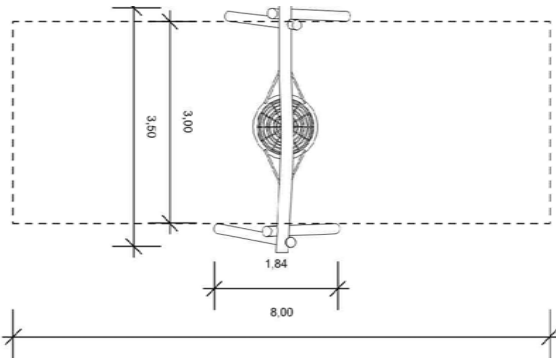

Tampenschaukel

Fr. 7'000.-

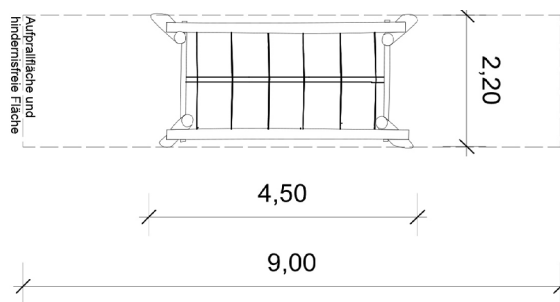

Tauschaukel

Schaukeltau längs bis max. 5 Kinder
Fr. 2'700.-

Tauschaukel quer Duo Fr. 2'200.-

Tauschaukel quer Trio Fr. 2'370.-





Rundschaukel

Der besondere Reiz dieser Schaukel liegt darin, dass sich die Nestschaukel dank einem Spezialkugelgelenk in jede Richtung frei bewegen kann. Höhe Aufhängepunkt 280 cm, Nest \varnothing 95 cm, Fr. 3'400.-/ mit Nest \varnothing 120 cm 3'700.-

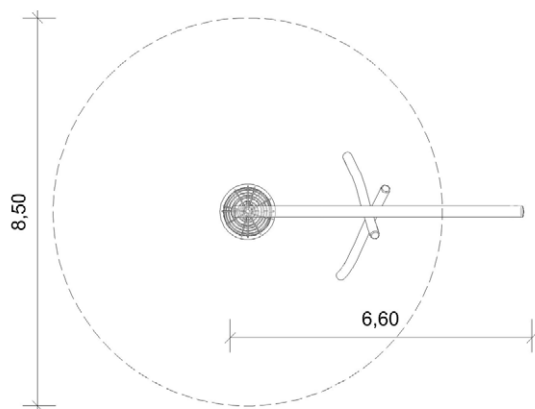

Schaukelkombination

Nestschaukel \varnothing 120 cm, Tauschaukel und Einzelschaukel
Fr. 6'200.-



Nestschaukel mit Tauschaukel Fr. 5'500.-





Doppelschaukel, Nestschaukel Ø 120 cm,
aus Robinie
Fr. 4'500.-



Schaukelkombi Mini, Rutsche 1,50 m Podesthöhe,
Einzelschaukel
Fr. 2'800.-

Schaukelkombi Midi, Rutsche 1,50 m Podesthöhe,
Nestschaukel
Fr. 4'400.-

Schaukelkombi Maxi, Rutsche 2,00 m Podesthöhe,
Nestschaukel, Einzelschaukelweiterung
Fr. 5'500.-



Schaukelkombi Maxi



Schaukelkombi Midi



Schaukelkombi Mini

Kontaktschaukel





Hängematten

Hängematte klein

Matte aus recyclingfähigen angerundeten Kunststoffelementen. Liegefläche 80 x 180 cm mit Holzstützen aus Robinie Ø 20 cm und seitlicher Spezialaufhängung
Fr. 2'100.-

Hängematte gross

Matte aus Seilgeflecht, Maschenweite 11 x 11 cm, Liegefläche 125 x 200 cm mit Holzstützen aus Robinie Ø 25 cm und seitlicher Spezialaufhängung.
Fr. 3'400.-

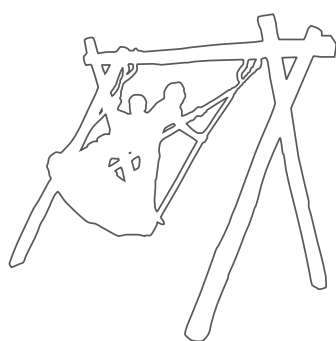
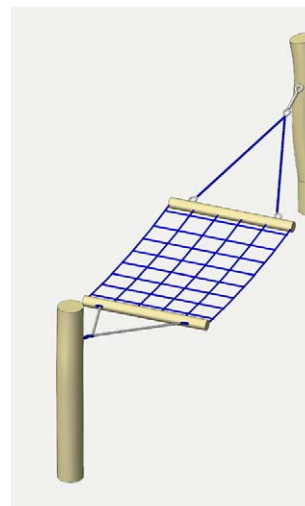

Schaukelzubehör

Schaukelnest
Ø 120 cm
Fr. 1800.-



Sicherheitsschaukelsitz
aus Gummi mit Stahleinlage schwarz
Fr. 140.-
inkl. Edelstahlkette 200 cm

Kleinkindersitz
mit Gummi ummantelt inkl. Edelstahlkette,
170 cm
Fr. 275.-



Klassische Spieltürme



Maxi 200 • Mini 200 • Mini 150 • 6eck Spielturm

Klassische Spieltürme



Modell Altnau

- Basisausstattung Spielturm Maxi 200 Fr. 3'350.-
- Pyramidendach Fr. 950.-
- Netzabteil Fr. 1'150.-
- Rutschstange Fr. 580.-
- kleine Treppe Fr. 380.-
- Rutschbahn grade Fr. 1'530.-
- 4 Geländerelemente Fr. 800.-

Spielturm Modell Altnau Fr. 8'740.-

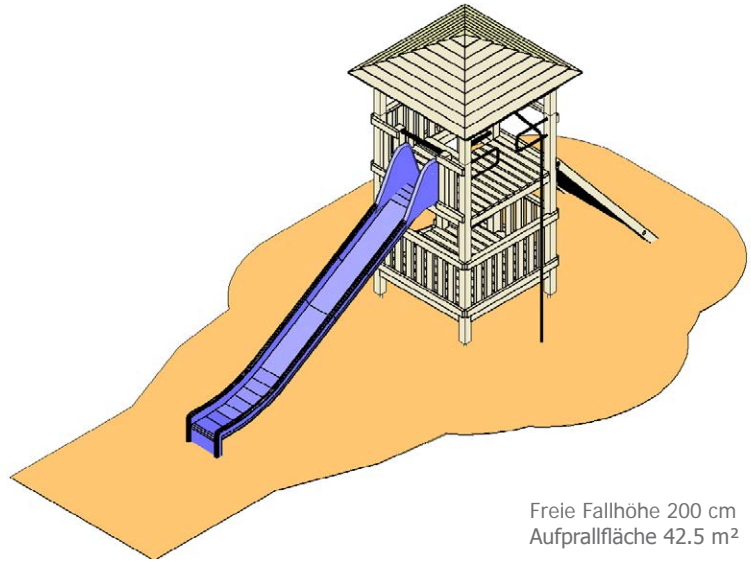

Freie Fallhöhe 200 cm
Aufprallfläche 42.5 m²

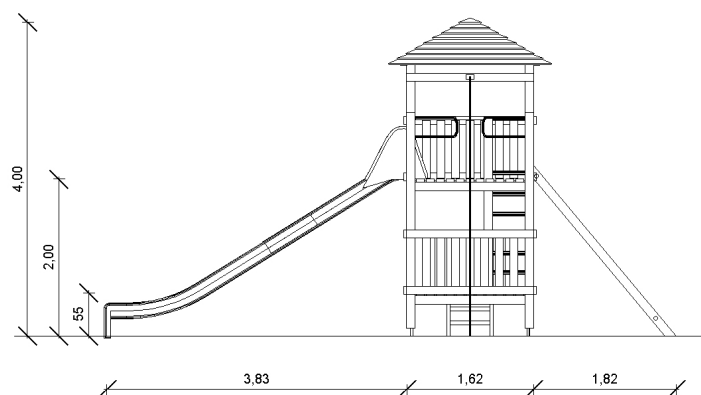
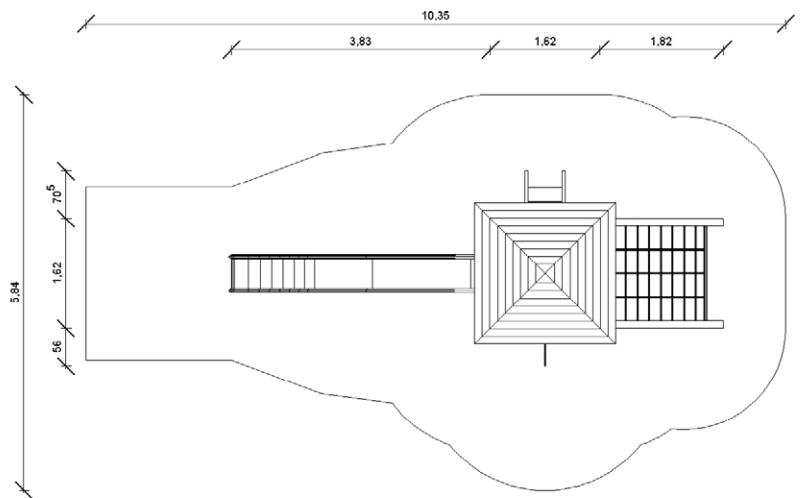



Modell Zug

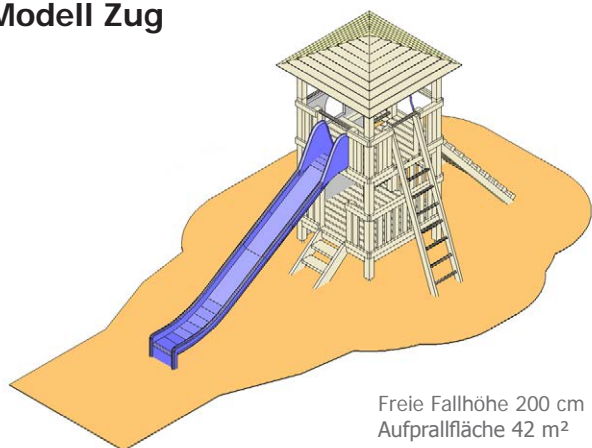

Freie Fallhöhe 200 cm
Aufprallfläche 42 m²

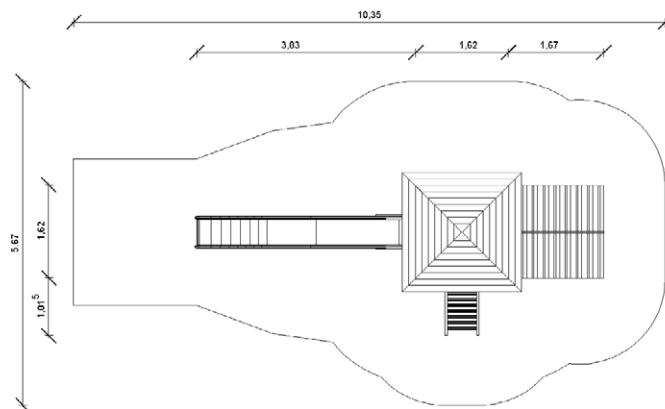

- Basisausstattung Spielturm Maxi Fr. 3'350.-
- Pyramidendach Fr. 950.-
- 2 Geländerelemente Fr. 400.-
- Bergsteigerrampe mit Kanthölzern Fr. 850.-
- Leiter Fr. 480.-
- Kletterwand Fr. 1'180.-
- kleine Treppe Fr. 380.-
- Rutschbahn gerade Fr. 1'530.-

Spielturm Modell Zug Fr. 9'120.-

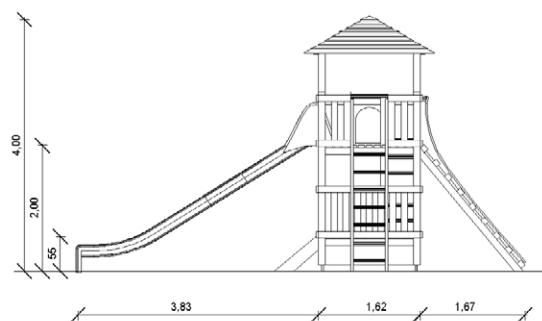

Modell Turicum

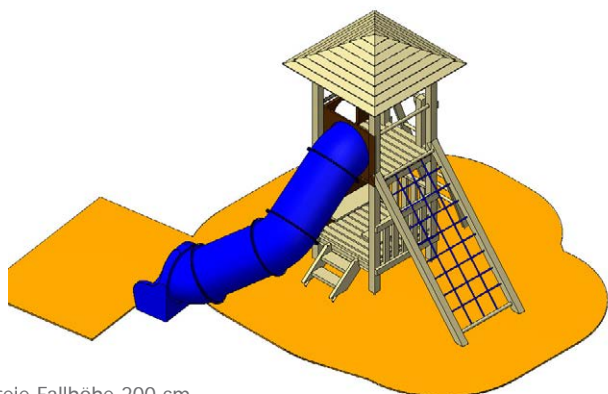

Freie Fallhöhe 200 cm
Aufprallfläche 31 m²

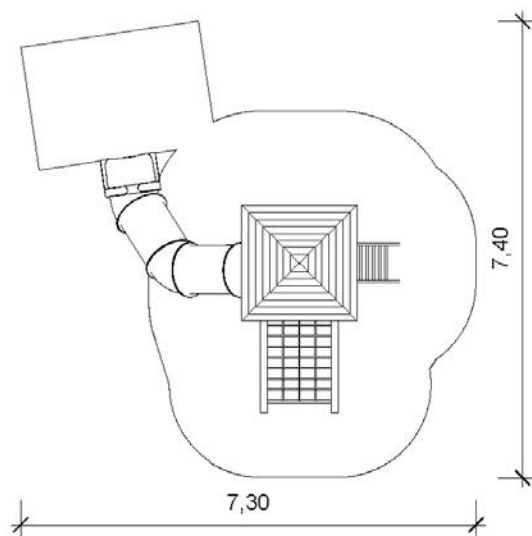

- Basisausstattung Spielturm Mini 200 Fr. 800.-
- Pyramidendach Fr. 725.-
- Netzabteil Fr. 1'050.-
- Kletterwand Fr. 1'080.-
- Leiter auf Podest 200 cm Fr. 520.-
- zwei Sitzbänke mit zwei Geländerelementen Fr. 1'300.-
- Röhrenrutsche Fr. 4'800.-

Spielturm Modell Turicum Fr. 10'275.-

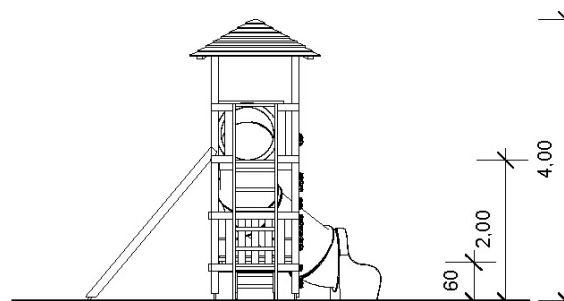



Modell Phil

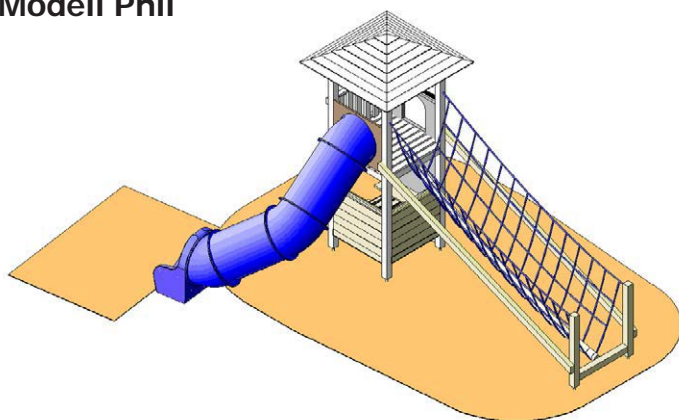

Freie Fallhöhe 200 cm
Aufprallfläche 38 m²

Basisausstattung Spielturm Mini 200 Fr. 800.-
Pyramidendach Fr. 725.-
Netzaufstieg mit Tau Fr. 2'400.-
Kletterwand Fr. 1'080.-
Podest mit zwei Sitzbänken 3 Täferelemente und
kleiner Zugangstreppe Fr. 1'300.-
Röhrenrutschbahn mit Kurve Fr. 4'800.-

Spielturm Modell Phil Fr. 11'105.-

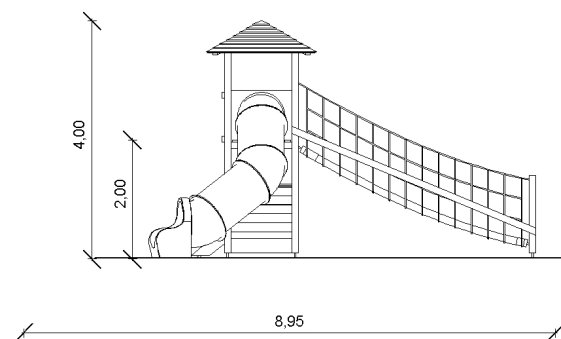
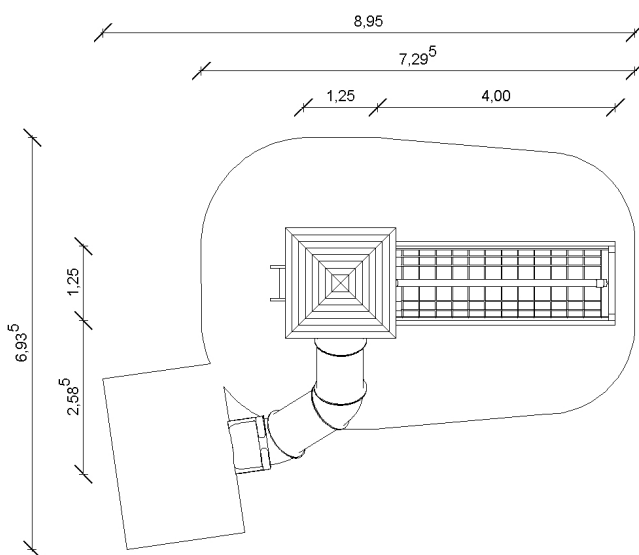

Modell Salmsach

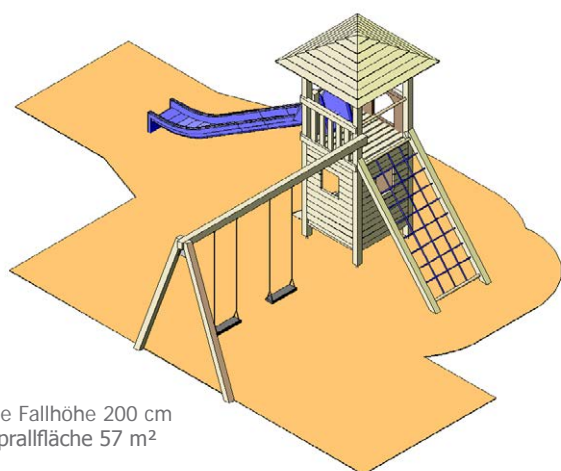

Freie Fallhöhe 200 cm
Aufprallfläche 57 m²

Basisausstattung Spielturm Mini 200 Fr. 800.-
Pyramidendach Fr. 725.-
Netzabteil Fr. 1'050.-
Kletterwand Fr. 1'080.-
Häuschenabteil mit Zugangstreppe Fr. 1'500.-
Rutschbahn gerade Fr. 1'510.-
Schaukelanbau Fr. 1'050.-

Spielturm Modell Salmsach Fr. 7'715.-

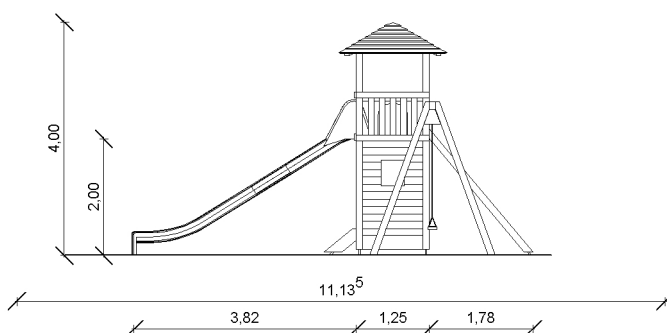
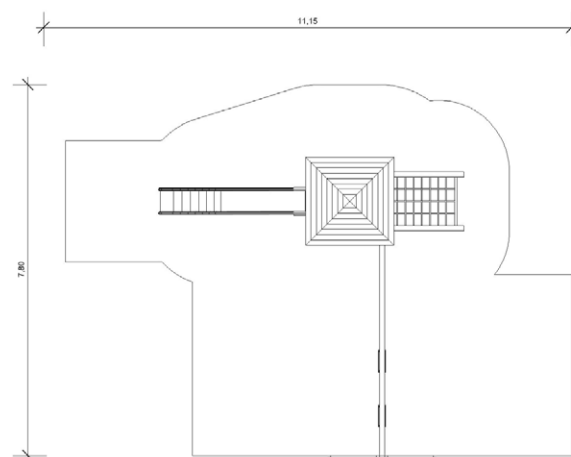



Modell Horgen

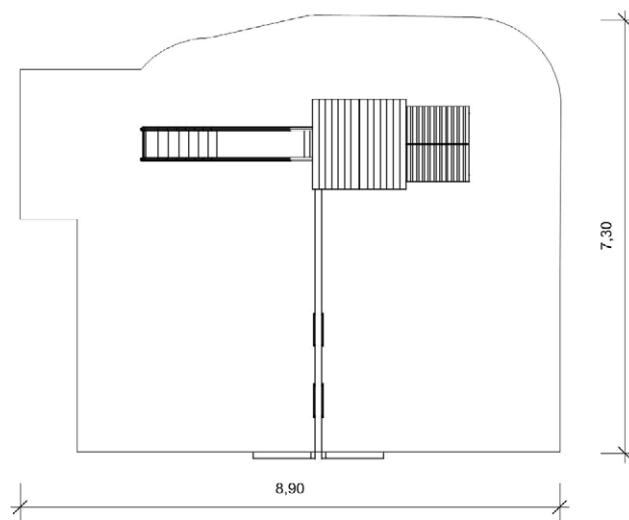

- Basisausstattung Spielturm Mini 150 Fr. 700.-
- Satteldach Fr. 450.-
- Bergsteigerrampe aus Kanthölzern Fr. 650.-
- Sprossenaufstieg Fr. 280.-
- zwei Sitzbänke mit zwei Täferverkleidungen Fr. 660.-
- Schaukelanbau mit zwei Schaukelsitzen Fr. 1'050.-
- Rutschbahn gerade Fr. 1'070.-
- 1 Geländerelement Fr. 180.-

Spielturm Modell Horgen Fr. 5'040.-

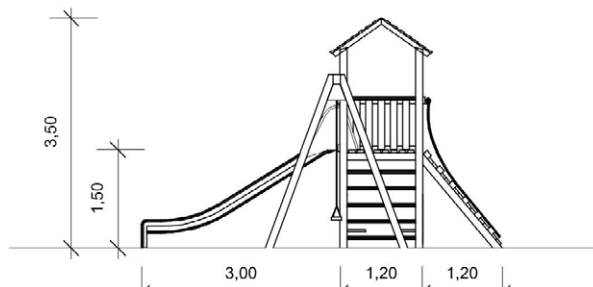

Modell Biel

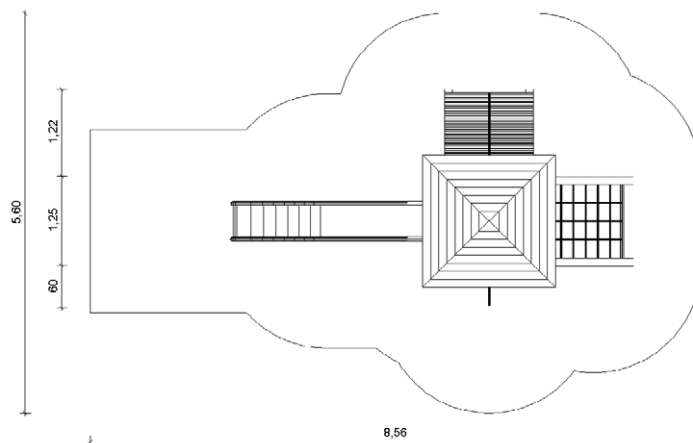
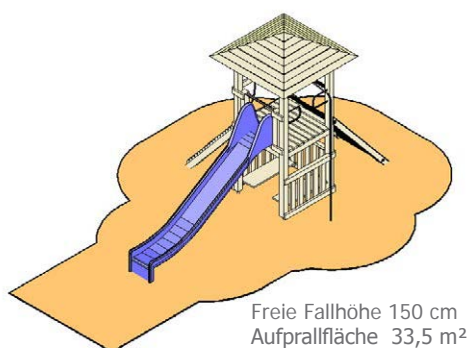

- Basisausstattung Spielturm Mini 150 Fr. 700.-
- Pyramidendach Fr. 725.-
- Bergsteigerrampe aus Halbrundhölzern Fr. 850.-
- Netzabteil Fr. 950.-
- zwei Sitzbänke mit drei Geländerelementen Fr. 840.-
- Rutschbahn gerade Fr. 1'070.-

Spielturm Modell Biel Fr. 5'655.-

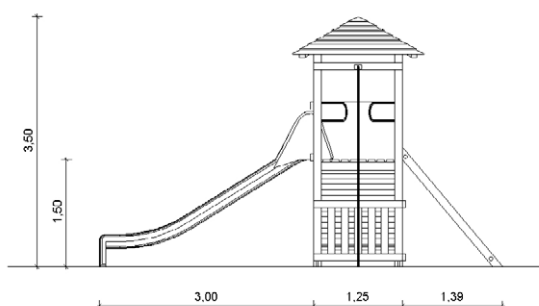



Modell Obfelden

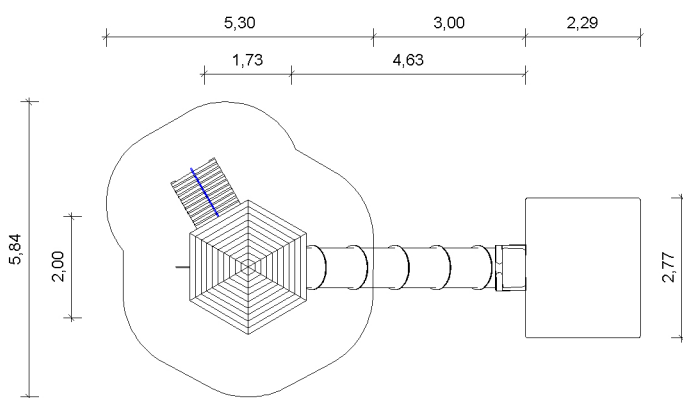
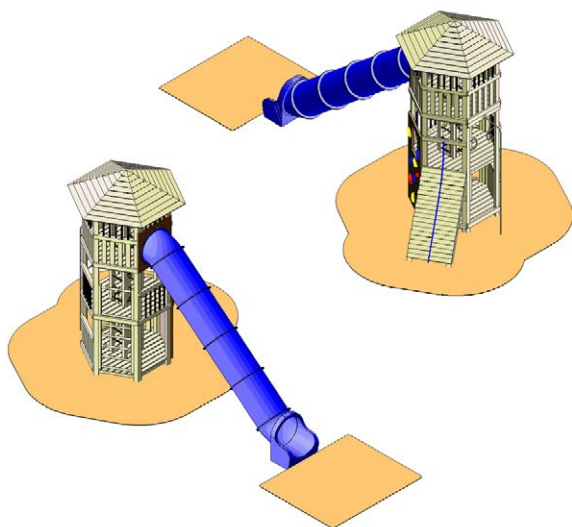

Basisausstattung 6eck Spielturm 3-stöckig Fr. 6'900.-
 3 Geländerelemente Fr. 450.-
 Sprossenaufstieg Fr. 250.-
 Bergsteigerrampe mit Kanthölzern Fr. 675.-
 Rutschstange Fr. 520.-
 Kletterwand Fr. 890.-
 Röhrenrutschbahn gerade von Podest 300 cm Fr. 5'900.-

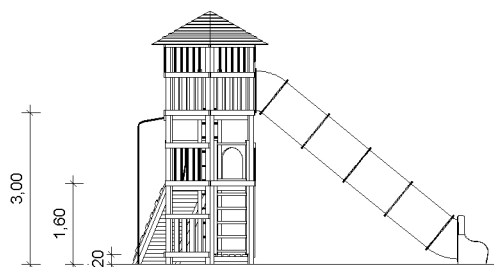

Spielturm Modell Obfelden Fr. 15'585.-

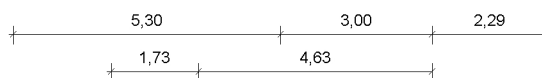

Modell Peterweg

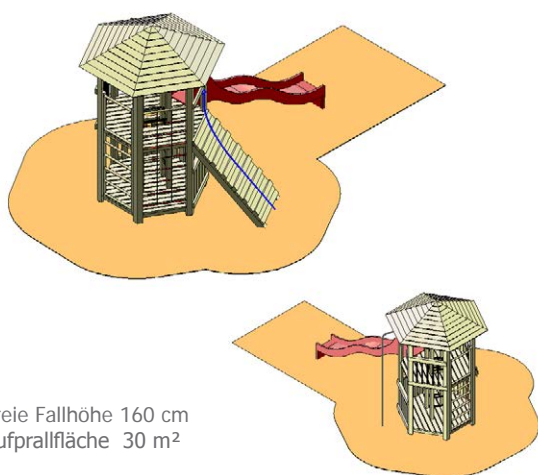

Freie Fallhöhe 160 cm
 Aufprallfläche 30 m²

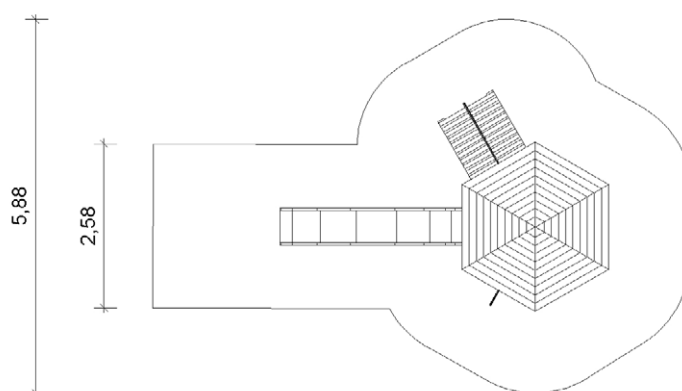

Basisausstattung 6eck Spielturm 2-stöckig Fr. 4'900.-
 4 Geländerelemente Fr. 600.-
 Sprossenaufstieg Fr. 250.-
 Bergsteigerrampe mit Kanthölzern Fr. 675.-
 Rutschstange Fr. 520.-
 Kletternetz Fr. 850.-
 Rutschbahn mit einer Welle von Podest 165 cm Fr. 1'000.-

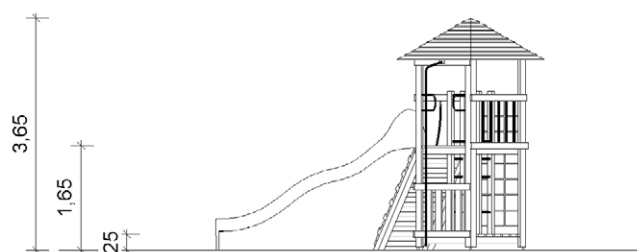

Spielturm Modell Peterweg Fr. 8'795.-

Trampoline

Trampoline bringen Spass und Abwechslung auf den Spielplatz.

Die robusten Bodentrampoline sind spielplatzgeeignet nach DIN/EN 1176. Sie sind witterungsbeständig und ganzjährig einsatzbereit.

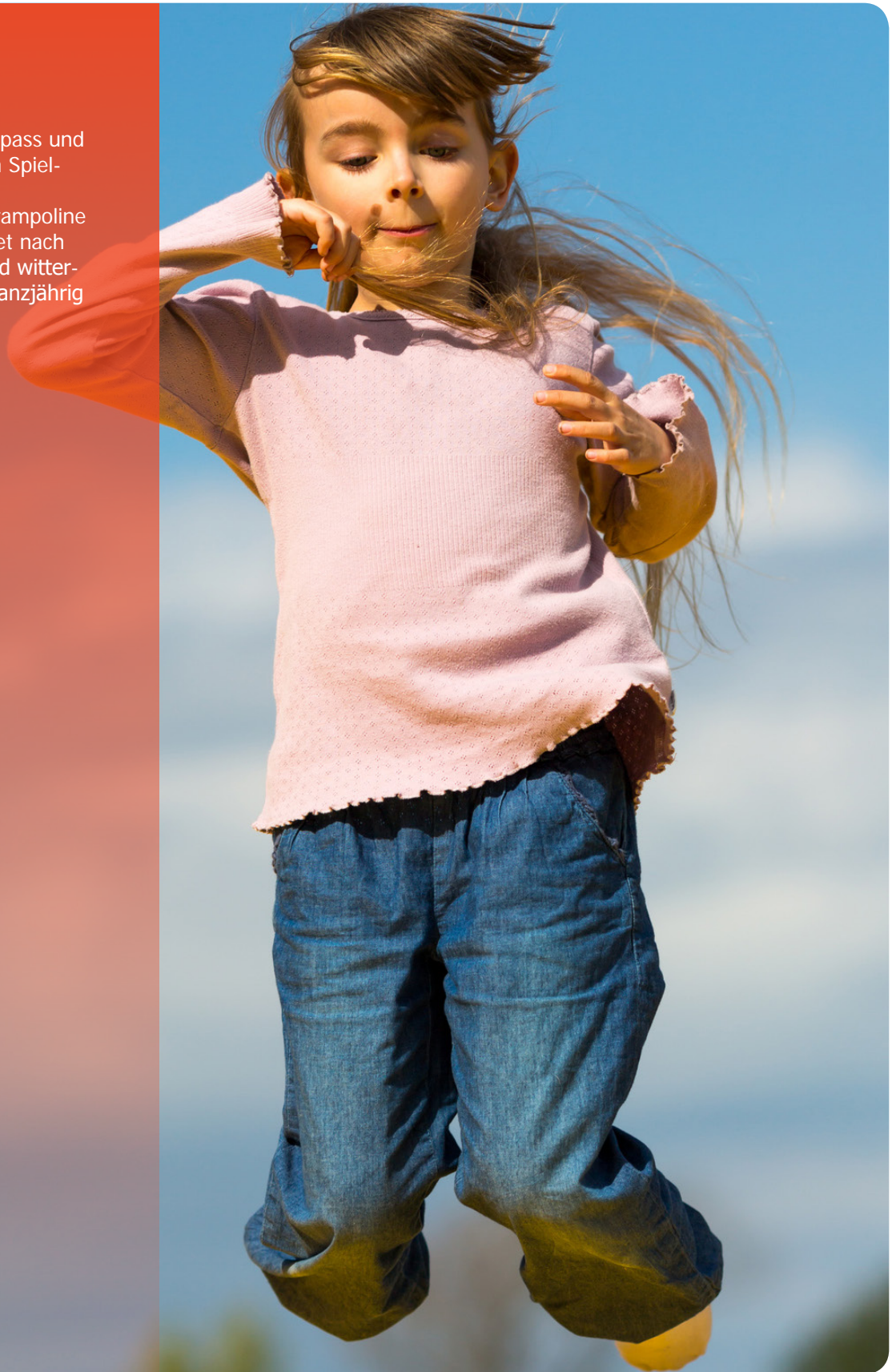

Trampoline



Trampoline

Kids Tramp «Playground»

Sprungfläche: 1,07 m x 1,07 m
Aussenmass: 1,50 m x 1,50 m
Sicherheitsbereich: 4,50 m x 4,50 m
Fr. 3'200.-

Option: Vandalismussichere Sprungtuch-
verstärkung
Fr. 400.-



Kids Tramp "Payground"

Kids Tramp «Playground» XL

Sprungfläche: 1,56 m x 1,56 m
Aussenmass: 2,00 m x 2,00 m
Sicherheitsbereich: 6,00 m x 6,00 m
Fr. 4'200.-

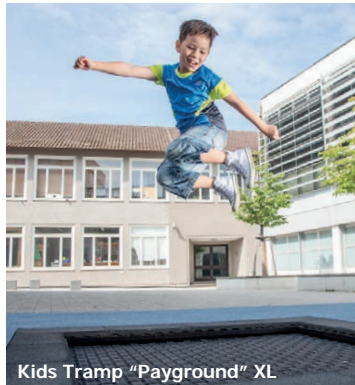

Kids Tramp "Payground" XL



Kids Tramp "Payground"

Trampolin lang

Sprungfläche: Länge beliebig x 0,98 m
Aussenmass: Länge beliebig x 1,56 m
Sicherheitsbereich: Länge beliebig x 4,56 m
Preis auf Anfrage



Springkombination

Sprungfläche vier mal 1,07 m x 1,07 m
Aussenmass: 3,00 m x 3,00 m
Sicherheitsbereich: 6,00 m x 6,00 m
Fr. 12'200.-

Trampolin rund

Sprungfläche Ø 1,30 m
Assenmass: Ø 1,90 m
Sicherheitsbereich: Ø 5,70 m
Fr. 4'400.-

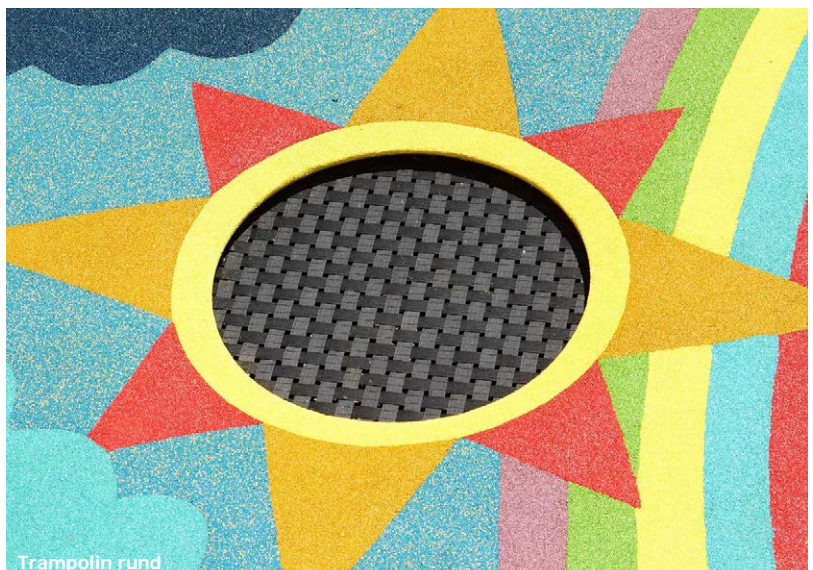

Trampolin rund

Wippgeräte

Ob es nun ein modernes Federwippe oder eher klassisch die Balkenwippe sein soll müssen Sie entscheiden.

Die lustigen Federspielgeräte gehören auf jeden Spielplatz. Das aus HDPE oder handgeschnitztem Robinienholz bestehende Material bietet eine sehr gute Qualität und ist teilweise kombiniert mit Edelstahl. Die Preise verstehen sich inklusive Feder und Eingrab-Anker.

Hier eine Auswahl unseres Angebotes.



Wippgeräte



Balkenwippen

Bei der Balken-Wippe aus Robinienholz sitzt das kugelgelagerte Drehgelenk auf dem Robinienholzstamm.

Zweier Wippe

Länge 400 cm, zwei Haltegriffe
Fr. 1'310.-



Vierer Wippe

Länge 500 cm, vier Haltegriffe
Fr. 1'490.-



Federplatten

Besonders geeignet sind Federplatten zum Trainieren des Gleichgewichts.

Federplatte klein

Ø 60 cm
Fr. 745.-



Federplatte rund klein



Federplatte gross

Ø 120 cm, Höhe 47 cm
Fr. 1'900.-



Federplatte rund gross



Federwippies

Pferd Fr. 1'020.-



Elefant Fr. 1'080.-

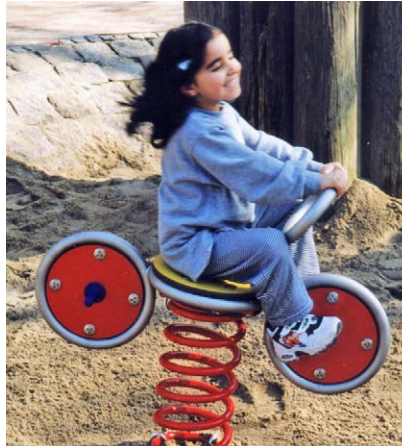

Knatterhans Fr. 2'650.-



Kleeblatt Fr. 1'390.-

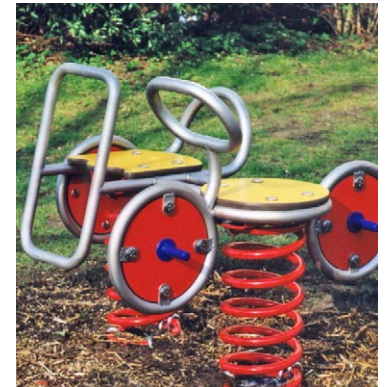

Knatterwilli Fr. 1'895.-



Vierplätzer Fr. 2'950.-



Geschnitzt

Hier ist eine Auswahl an Unikaten dargestellt.
Auf Wunsch fertigen wir für Sie weitere Figuren.

Hase Fr. 1'900.-



Gans Fr. 1'900.-

Schnecke Fr. 1'900.-



Biene Fr. 1'900.-

Schildkröte Fr. 1'900.-



Delfin Fr. 1'900.-

Doppelwippie Fr. 1'300.-



Fluggi

Höhe 60cm, Breite 180cm,
Länge 200cm
Fr. 2'800.-



Sand/ und Wasserspiele

In diesen Anlagen kann man im Sand wühlen, mit Kies einen Wasserlauf formen, am Matschtisch alles vermengen und zusehen wie das Wasser seinen Lauf nimmt.



Sand- und Wasserspiele



Sandkästen

6-eckiger Sandkasten

aus Robinienholz
Ø Sandkasten ca. 250 cm, Ø Stämme 20-25 cm
Fr. 1'400.-



Sandkasten Classic

aus 40 mm starken Lärchenbrettern mit umlaufender Sitzfläche.

Länge 200 cm
Breite 200 cm
Höhe 34 cm
Fr. 550.-



Sandkasten aus Kanthölzern

mit umlaufendem Sitzbrett Länge 250 cm
Breite 250 cm
Höhe 27 cm
Fr. 795.-



Sandkasten aus Eichenschwellen

Länge 250 cm, Breite 250 cm, Höhe 35 cm
Fr. 1'300.-



Sandkasten aus Lärchenrundholz

Länge 250 cm, Breite 250 cm, Ø 30 cm,
Fr. 800.-



Alle Sandkästen sind in jeder Form und Grösse erhältlich.



Sand-und Kiesspielanlagen

Modell Wehlau



Sandspielzubehör

Sandbagger

mit Bodenplatte Fr. 1'360.-



Sand- und Kieswippe

Fr. 290.-

Sandkran mit Tisch

Fr. 850.-

Abdecknetz

Polyester-Netz aus feinmaschigem und UV-beständigem Gittergewebe.

Wahlweise mit integrierter Stange zum Abrollen oder mit Ösen und Gummischlaufen.

Rechteckig oder quadratisch bis 8 m²,

Fr. 55.-/m²

Rechteckig oder quadratisch über 8 m²,

Fr. 40.-/m²

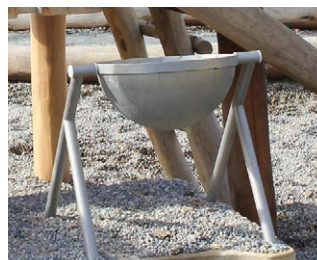



Wasser- und Matschanlagen

Reinach Surbaum



Rothenfluh



Wahlen



Hausen

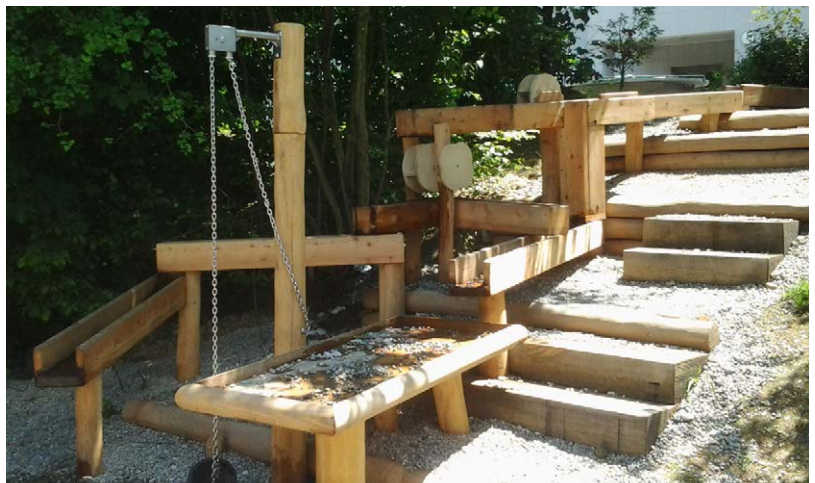



Sagogn

Eine Vielzahl von Rinnen und ein Strömungstisch wurden hier in die hügelige Umgebung eingebettet. Über einen parallel verlaufenden Weg können die Kinder den Wasserverlauf verfolgen und beeinflussen.



Standard Saug- und Druckpumpe

Zum Pumpen aus Behältern oder Brunnen
Grauguss, grün lackiert
Fr. 950.-

Pumpstation

mit 3 verschiedenen Aufstiegen und
2 Wasserrinnen Fr. 5'200.- (ohne Pumpe)

Automatik Schwengelpumpe

für den Anschluss an das Leitungsnetz. Aus Grauguss, grün lackiert
Fr. 2'500.-

Drehrad Wasserpumpe

Fr. 4'200.-

Option: automatische Spülung
Fr. 1'200.-

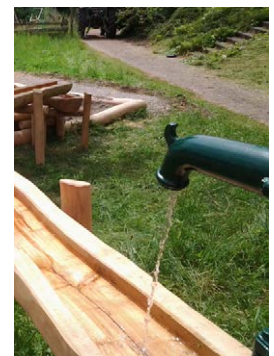



Börzelbom

Eine Anlage mit Wasserspielen nutzt wenn möglich den natürlich gegebenen Höhenunterschied aus und passt sich einmalig in die Umgebung ein.
Auf Wunsch lassen wir auch kleine Kaskaden entstehen.



Obermumpf



Brunnmatt-Liestal



Sörenberg



Rutschbahnen

Der Spass beim Rutschen ist immer ein grosser Spass auf jedem Spielplatz. Sich fallen zu lassen und die Geschwindigkeit zu spüren sind Erfahrungen, die kein Kind missen möchte.

Das vorherrschende Material für die Konstruktion von Rutschen ist glasfaserverstärkter Polyester. Röhrenrutschbahnen hingegen bestehen aus Polyäthylen. Diese Werkstoffe sind sehr robust und wetterbeständig; zudem sind sie in vielen verschiedenen Farben erhältlich und werden selbst bei direkter Sonneneinstrahlung nur handwarm.

Abhängig von der Grösse und Art des Gefälles ist die Wahl der Rutsche, je nachdem, ob es sich um die Befestigung an einem Podest oder die Integration in die Umgebung handelt.

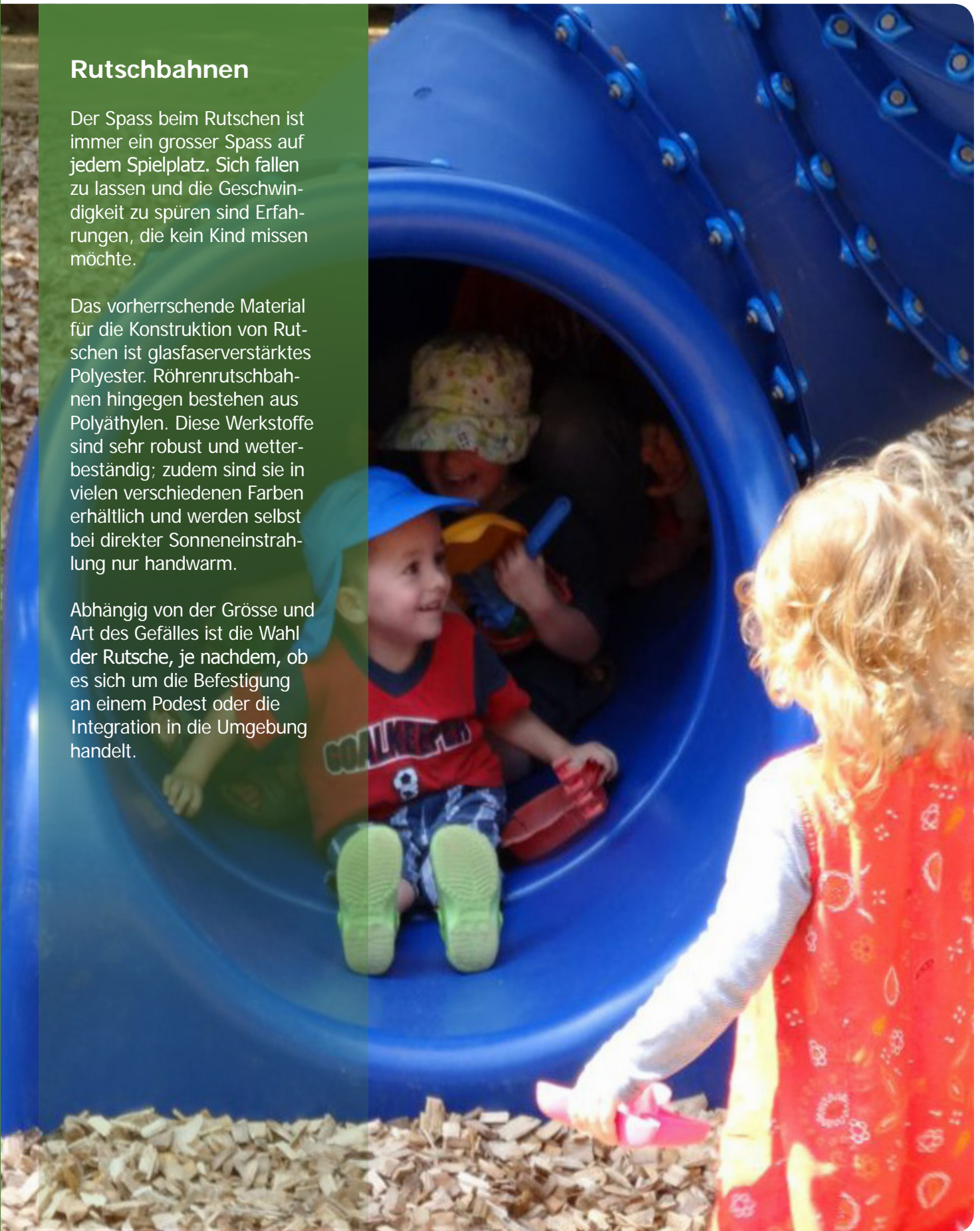

Rutschbahnen



Kunststoffrutschen



GFK Rutschbahn gerade

Montage an Böschung oder Kletterturm

Rutschlänge	Podesthöhe	Preis
210 cm	90 cm	Fr. 530.-
250 cm	120 cm	Fr. 750.-
300 cm	150 cm	Fr. 890.-
350 cm	170 cm	Fr. 1'050.-
400 cm	200 cm	Fr. 1'330.-
500 cm	240 cm	Fr. 1'430.-



GFK Wellenrutsche

Montage an Böschung oder Kletterturm

Rutschlänge	Podesthöhe	Preis
350 cm 1 Welle	150 cm	Fr. 1'000.-
370 cm 1 Welle	170 cm	Fr. 1'165.-
450 cm 2 Wellen	230 cm	Fr. 1'380.-
560 cm 3 Wellen	260 cm	Fr. 1'590.-





PE-Röhrenrutschbahnen

Diese Röhrenrutsche überwindet 8 Höhenmeter und nutzt die natürliche Topografie aus. Der natürliche Bewuchs der Umgebung sowie die Treppenanlage wurden in die Planung einbezogen.



Bei grossen Höhenunterschieden bieten sich Röhrenrutschbahnen an. Durch Kombinieren der einzelnen Rutschbahnteile können beliebig viele Kurven eingebaut werden.



Podesthöhe	Preis
150 cm	Fr. 3'400.-
200 cm	Fr. 4'300.-
250 cm	Fr. 5'200.-
300 cm	Fr. 6'100.-

Preise für längere Rutschbahnen auf Anfrage.





Weitere Kunststoffrutschen

Spiralrutschbahn
Fr. 4'600.-

Kleinkinderrutsche 90 x 210 cm
Fr. 680.-

Breitbahnrutsche
100 cm breit

Podesthöhe Preis
150 cm Fr. 2'350.-



Edelstahlrutschbahnen

Podesthöhe Preis
60 cm Fr. 1'090.-
100 cm Fr. 1'760.-
125 - 150 cm Fr. 1'850.-
175 - 200 cm Fr. 2'070.-
225 - 250 cm Fr. 2'440.-

Breitbahnrutsche
Breite 100 cm

Podesthöhe Preis
90-100 cm Fr. 2'400.-
125-150 cm Fr. 2'800.-
175 - 200 cm Fr. 3'100.-
200 - 225 cm Fr. 3'400.-



Um der Erwärmung vorzubeugen sollte die Edelstahlrutsche nicht gegen Süden aufgestellt, oder beschattet werden.

Rutsche mit Leiter
Podesthöhe Preis
100 cm Fr. 2'200.-
150 cm Fr. 2'410.-
200 cm Fr. 2'670.-



Seilbahnen

Was für eine Herausforderung! Seilbahnen versprechen schwereloses Schweben mit rasanter Geschwindigkeit. Darum lieben Kinder die Seilbahn. Damit sie dies gefahrlos tun können, gilt es eine ganze Reihe von wichtigen Bedingungen zu erfüllen. Es braucht Endpuffer, die weit genug vom Endpfosten montiert sind, damit sanftes Abbremsen möglich ist, zudem eine geschlossene, mit Fingerschutz versehene «Laufkatze» aus Edelstahl.

Der Sitzteller aus Gummi mit Stahlkern gibt zusätzliche Sicherheit. Das Seil ist für sichere rasante Fahrten jederzeit nachspannbar.

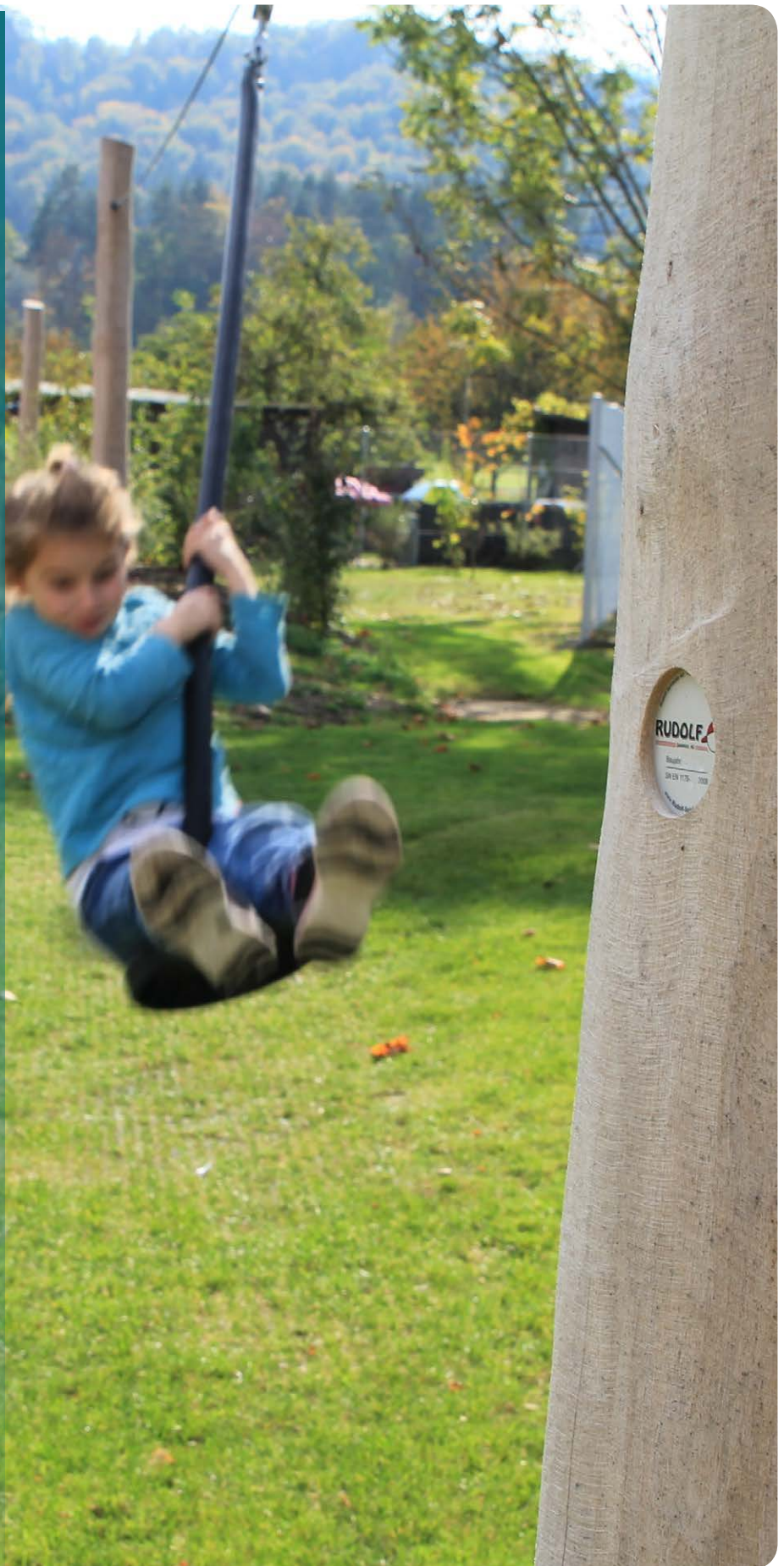

Seilbahnen



Einzeilbahnen

Seilbahn mit zwei Pfosten
Standardlänge 20 m Fr. 3'200.-
Mehrlänge Fr. 30.-/m

Seilbahn mit zwei Böcken
Standardlänge 20 m Fr. 4'200.-
Mehrlänge Fr. 30.-/m

Startpodest
für ebenes Gelände
Fr. 900.-

Seilbahn mit Startpfosten und Bock
Standardlänge 20 m Fr. 3'700.-
Mehrlänge Fr. 30.-/m



Doppelseilbahn

Standardlänge 20 m Fr. 5'200.-
Mehrlänge Fr. 60.-/m



Die Stahlseile sind nachspannbar.



Auf Wunsch:
Statt Pfosten, Bock am Start und Ende der
Seilbahn.
Mehrpreis Fr. 1'000.-



Seiltürme

Alle zusammen drehen,
klettern, rennen an einem
Seilturm.

Hier haben bis zu dreissig
Kinder gemeinsam Platz
für einen Riesenspass.



Seiltürme



Drehbare Seiltürme

Die verwendeten Seile haben einen Stahlkern.

Typ Zwirbel

Höhe 250 cm, Ø 150 cm
Seile farbig Fr. 2'850.-
Seile beige Fr. 2'700.-

Typ Mistral

Höhe 330 cm, Ø 220 cm
Seile farbig Fr. 3'770.-
Seile beige Fr. 3'600.-

Typ Scirocco

Höhe 330 cm, Ø 220 cm
Seile farbig Fr. 7'700.-
Seile beige Fr. 7'400.-



Seiltürme



Typ Kreuzlingen

Höhe 450 cm, Ø 700 cm
Seile farbig mit Stahleinlage
Fr. 8'590.-

Typ Milandia

Höhe 600 cm, Ø 950 cm
Fr. 13'400.-



Typ Obfelden

Höhe 360 cm, Ø 400 cm
Fr. 4'450.-



Sitzen und Begegnen

Wir schaffen kreative Treffpunkte für Kinder und die Jugend. Sitzen, stehen, sich treffen, aber auch klettern und toben – in einer Umgebung, die Spass macht.



Sitzen und Begegnen



Bänke

Bank Forest (ohne Lehne)
aus Lärche, Länge 200 cm
Fr. 550.-



Forest ohne Lehne



Forest mit Lehne

Bank Forest (mit Lehne)
aus Lärche, Länge 200 cm,
Fr. 850.-



Seehorn

Bank Seehorn
aus Robinie,
Länge 300 cm, Fr. 520.-

Bank RELAX
aus Lärchenbohlen, Länge 200 cm Fr.
550.-
(ohne Lehne Fr. 420.-)



Relax



Pur

Bank PUR
aus Lärche, Länge 200 cm
Fr. 350.-
(mit Lehne Fr. 480.-)

Bank Henggart
Massive Konstruktion aus Lärche,
Länge 400 cm, Breite 269 cm,
Höhe 79 cm
Fr. 5'300.-



Henggart

Stehbank
Länge 300 cm,
Fr. 550.-



Stehbank

Bank Habsburg
aus Robinie, Sitzfläche Lärche, Fr. 600.-
(ohne Lehne Fr. 450.-)



Habsburg



Bank Paul

aus Lärche, Länge 200 cm
Fr. 480.-



Paul ohne Lehne



Paul mit Lehne

Bank Paul (mit Lehne)

aus Lärche, Länge 200 cm,
Fr. 610.-

Sitzgruppe Paul

aus Lärche, Fr. 1'950.-
Tisch einzeln
Fr. 950.-



Modell Picknick

Länge 200 cm
Fr. 1'190.-

Modell Picknick - Kids

Sitzhöhe 35 cm, Tischhöhe 60 cm
Länge 160 cm, Breite 130 cm
Fr. 990.-



Picknick - Kids



Peterzell

Modell Peterzell

Sitzgruppe Chiara

aus Lärche, Länge 240 cm, Fr. 1'200.-
Bank Chiara, Länge 240 cm,
Fr. 650.-



Sitzgruppe Forest

aus Lärche



Grünes Klassenzimmer

Diese Bank-Tisch-Kombination eignet sich gut für den Unterricht im Freien. Das «grüne Klassenzimmer» bietet so Platz für etwa zwanzig Kinder, bei einer Erweiterung mit Stehbänken für rund dreissig Kinder.



Lernkreis

Sitzbank aus Halbrundholz Robinie mit Pfosten aus Edelstahl.
Länge 200-500cm
Preisbeispiel:

Fr. 3'300,-



Sonnensegel

Alle Sitzgruppen sind auf Wunsch mit Sonnenschutz auf Mass erhältlich.



Modell Z Bank- und Tischkombination

Alle Sitzgruppen sind auf Wunsch mit Sonnenschutz auf Mass erhältlich.

Fr. 3'500,-





Begegnungspunkte

Modell Zuzwil
Fr. 5'300.-



Lümmelbank Preis auf Anfrage



Begegnungsplatz St. Peterzell





Treffpunkt Grüningen

Fr. 6'800.-



Rastplatz Wahlen

mit Gründach

Preis auf Anfrage



Grillplatz

Preis auf Anfrage





Begrenzungen

Spielplatzzaun

aus Robinie
mit horizontaler oder vertikaler Montage der
Schwartenbretter



Ballschutzwand

aus Robinie mit Schwartenbrettern vertikal
Höhe variabel bis 300 cm



Ballschutz



Palisade

Palisadenwand

aus Robinienstämmen vertikal
Höhe variabel bis 300 cm



Spielplatzzaun geschlossen

aus Robinie mit Schwartenbrettern vertikal,
Höhe 80 - 100 cm,
als Sichtschutzwand auch höher

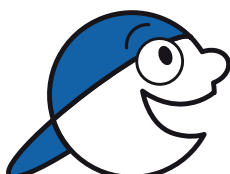
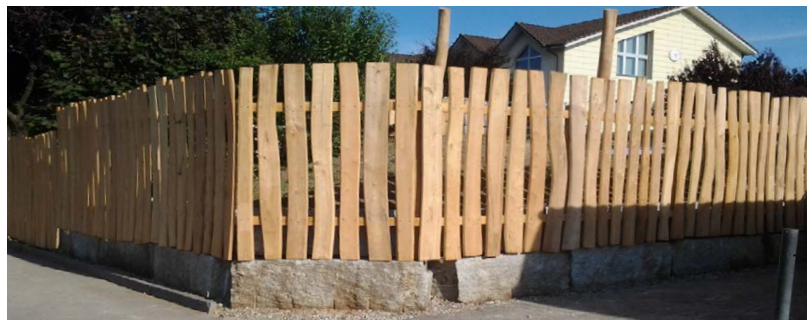





Rudolf Spielplatz AG
Fichtenstrasse 3
8582 Dozwil

Tel. +41 (0)71 688 56 12

info@rudolf-spielplatz.ch
rudolf-spielplatz.swiss

Layout und Satz: www.er-baut.com Druck: bc medien ag, Pumpwerkstrasse 11, CH-4142 Münchenstein, Irrtum und Änderungen vorbehalten
Katalog 2017, 1. Auflage 02/17

